

EINBAUVORSCHLAG

HYDRONIC II - B 4 S IM TOYOTA AURIS (E15UT)



DIESER EINBAUVORSCHLAG IST FÜR FAHRZEUGE AB MODELLJAHR 2014 MIT FOLGENDEN MOTORISIERUNGEN GÜLTIG:

1,3 l Hubraum / 4-Zylinder-Reihenmotor Dual-VVT-i / 73 kW - 99 PS (HSN: 5013 / TSN: AGI, AIA)

1,6 l Hubraum / 4-Zylinder-Reihenmotor Valvematic / 97 kW - 132 PS (HSN: 5013 / TSN: AIR, AIE, AIB)

INHALT

KAPITEL	KAPITELBESCHREIBUNG	SEITE
1	Einleitung	3-5
2	Vormontage	6-12
3	Einbau	13-24
4	Nach dem Einbau	25
5	Teileübersicht	26
6	Merkblatt für den Kunden	27

Dieser Einbauvorschlag dokumentiert den Einbau des Heizgerätes Hydronic II in einem Fahrzeug des Modelljahres 2014 mit folgender Ausstattung:

- mit Klimaautomatik
- mit Nebelscheinwerfer
- mit LED-Tagfahrlicht
- mit Schaltgetriebe oder mit stufenlosen Automatikgetriebe

BITTE BEACHTEN!

Dieser Einbauvorschlag ist unter Ausschluss irgendwelcher Haftungsansprüche für das o.g. Fahrzeug gültig. Je nach abweichendem Modelljahr und/oder abweichender Ausstattung können sich Änderungen gegenüber diesem Einbauvorschlag ergeben.

Der Einbau des Heizgerätes in das Fahrzeug muss daher zwingend vor Beginn auf Machbarkeit überprüft werden. Jegliche Haftungsansprüche bedingt durch Änderungen am Fahrzeug sind ausgeschlossen.

Einbauzeit ca. 7 Stunden

1 EINLEITUNG

BESONDERE SCHREIBWEISEN, DARSTELLUNGEN UND PIKTOGRAMME

In diesem Einbauvorschlag werden unterschiedliche Sachverhalte durch besondere Schreibweise und Piktogramme hervorgehoben. Bedeutung und entsprechendes Handeln entnehmen Sie aus den folgenden Beispielen.

BESONDERE SCHREIBWEISEN UND DARSTELLUNGEN

- Dieser Punkt (▪) kennzeichnet eine Aufzählung die durch eine Überschrift eingeleitet wird.
 - Folgt nach einem „Punkt“ ein eingerückter Strich (–), ist diese Aufzählung dem schwarzen Punkt untergeordnet.

PIKTOGRAMME



GEFAHR!

Dieser Hinweis weist Sie auf eine drohende Gefahr für Leib und Leben hin. Wird dieser Hinweis nicht beachtet, kann ein schwerer Personenschaden die Folge sein.

- Dieser Pfeil weist Sie auf die entsprechende Vorsichtsmaßnahme hin um die Gefahr abzuwenden.



ACHTUNG!

Dieser Hinweis weist Sie auf eine gefährliche Situation für eine Person und / oder das Produkt hin. Wird dieser Hinweis nicht beachtet, kann ein Personenschaden und / oder ein Geräteschaden die Folge sein.

- Dieser Pfeil weist Sie auf die entsprechende Vorsichtsmaßnahme hin um die Gefahr abzuwenden.



BITTE BEACHTEN!

Dieser Hinweis gibt Ihnen Anwendungsempfehlungen und hilfreiche Tipps für den Betrieb, Einbau und Reparatur des Heizgerätes.

SICHERHEITSHINWEISE FÜR DEN EINBAU UND DIE REPARATUR



GEFAHR!

Ein unsachgemäßer Einbau oder eine unsachgemäße Reparatur von Eberspächer-Heizgeräten kann einen Brand verursachen oder zum Eintritt giftiger Abgase in den Fahrzeuginnenraum führen.

Hieraus kann Gefahr für Leib und Leben resultieren.

- Das Heizgerät darf nur von autorisierten und geschulten Personen entsprechend den Vorgaben in der technischen Dokumentation eingebaut oder unter Verwendung von Original-Ersatzteilen repariert werden.
- Einbau und Reparaturen durch nicht autorisierte und ungeschulte Personen, Reparaturen mit nicht Original-Ersatzteilen, sowie ohne die zum Einbau bzw. Reparatur erforderliche technische Dokumentation sind gefährlich und deshalb nicht zulässig.
- Der Einbau nach diesem Einbauvorschlag darf nur in Verbindung mit der jeweils gerätebezogenen Technischen Beschreibung, Einbauanweisung, Bedienungsanweisung und Wartungsanweisung durchgeführt werden.

Dieses Dokument ist vor / bei Einbau und Reparatur sorgfältig durchzulesen und durchgehend zu befolgen. Ein Höchstmaß an Beachtung ist dabei den Behördlichen Vorschriften, den Sicherheitshinweisen und den allgemeinen Hinweisen zu schenken.



BITTE BEACHTEN!

- Die entsprechenden Regeln der Technik sowie eventuelle Angaben des Fahrzeugherstellers sind beim Einbau und bei der Reparatur einzuhalten.
- Bei Elektroschweißarbeiten am Fahrzeug ist zum Schutz des Steuergerätes das Pluskabel an der Batterie abzuklemmen und an Masse zu legen.

HAFTUNGSANSPRUCH / GEWÄHRLEISTUNG

Die Firma Eberspächer übernimmt keine Haftung für Mängel und Schäden, die auf einen Einbau bzw. eine Reparatur durch nicht autorisierte und ungeschulte Personen zurückzuführen sind.

Die Einhaltung der Behördlichen Vorschriften und der Sicherheitshinweise ist Voraussetzung für Haftungsansprüche.

Nichtbeachtung der Behördlichen Vorschriften und der Sicherheitshinweise führt zum Haftungsausschluss seitens des Heizgeräteherstellers.

UNFALLVERHÜTUNG

Grundsätzlich sind die allgemeinen Unfallverhütungsvorschriften und die entsprechenden Werkstatt- und Betriebsschutzanweisungen zu beachten.

1 EINLEITUNG

ZUSÄTZLICHE INFORMATIONEN ZUR GÜLTIGKEIT DES EINBAUVORSCHLAGES

Der Einbauvorschlag ist für das Fahrzeug mit den nachfolgend aufgelisteten Motor- und Getriebevarianten gültig.

MOTOR- UND GETRIEBEVARIANTE

Hubraum	kW / PS	Getriebe
1,3 l Dual-VVT-i	73 / 99	6S
1,6 l Valvematic	97 / 132	6S
1,6 l Valvematic	97 / 132	AT

6S = 6-Gang-Schaltgetriebe

AT = stufenloses Automatikgetriebe

BITTE BEACHTEN!

- Bei Fahrzeugen mit Rechtslenker ist der Einbauvorschlag nicht gültig.
- Fahrzeugmodelle, Motortypen und Ausstattungsvarianten, die nicht in diesem Einbauvorschlag aufgeführt sind, wurden nicht geprüft. Der Einbau nach diesem Einbauvorschlag kann aber möglich sein.

ERSTINBETRIEBNAHME DES HEIZGERÄTES BZW. FUNKTIONS-PRÜFUNG

- Nach dem Einbau bzw. einer Reparatur des Heizgerätes ist der Kühlmittelkreislauf sowie das gesamte Brennstoffversorgungssystem sorgfältig zu entlüften. Hierzu die Vorschriften des Fahrzeugherstellers beachten.
- Vor dem Probelauf alle Heizkreisläufe öffnen (die Temperaturregler auf „warm“ stellen).
- Während des Probelaufes des Heizgerätes sind sämtliche Wasser- und Brennstoffanschlüsse auf Dichtheit und festen Sitz zu überprüfen.
- Sollte das Heizgerät während des Betriebes auf Störung gehen, dann mit Hilfe einer Diagnoseeinrichtung die Störung beheben.

ZUM EINBAU NOTWENDIGE TEILE

STÜCKZAHL	BENENNUNG	BESTELL-NR.
1	Hydronic II B 4 S	20 1909 05 00 00
1	Fahrzeugspezifischer Einbausatz	24 8000 20 00 55

Bedienteil EasyStart nach Wahl:

1	EasyStart Remote	22 1000 34 23 00
1	EasyStart Remote ⁺	22 1000 34 17 00
1	Easy Start Call	22 1000 34 01 00

Zuheizkit Hydronic II, optional

1	Zuheizkit	24 8532 00 00 00
---	-----------	------------------

BITTE BEACHTEN!

Im fahrzeugspezifischen Einbausatz sind alle für den Einbau benötigten Teile enthalten.

ERFORDERLICHES SPEZIALWERKZEUG

- erforderliche Drehmomentschlüssel
- Korrosionsschutzmittel
- Zange für Federbandschellen
- Crimpzange

ANZUGSDREHMOMENTE

Wenn keine Anzugsmomente vorgegeben sind, dann die Schraubverbindungen entsprechend folgender Tabelle anziehen:

Bauteilbezeichnung	Anzugsdrehmomente
Skt.-Schraube M6	10 ⁺¹ Nm
Skt.-Schraube M8	20 ⁺² Nm
Skt.-Schraube M10	45 ⁺² Nm
Torxschraube M6 x 14,5	6 ^{+0,5} Nm
Schraube M4 x 16	3 ^{+0,5} Nm
Schraube M5 x 10	5 ^{+0,5} Nm
Rohrschelle für Abgasrohr	7 ⁺¹ Nm
Schlauchschele für Wasserschlauch	3 ^{+0,5} Nm
Schlauchschele für Verbrennungsluftrohr	3 ^{+0,5} Nm
Schlauchschele für Brennstoffrohr	1 ^{+0,2} Nm

1 EINLEITUNG

EINBAUZEICHNUNG

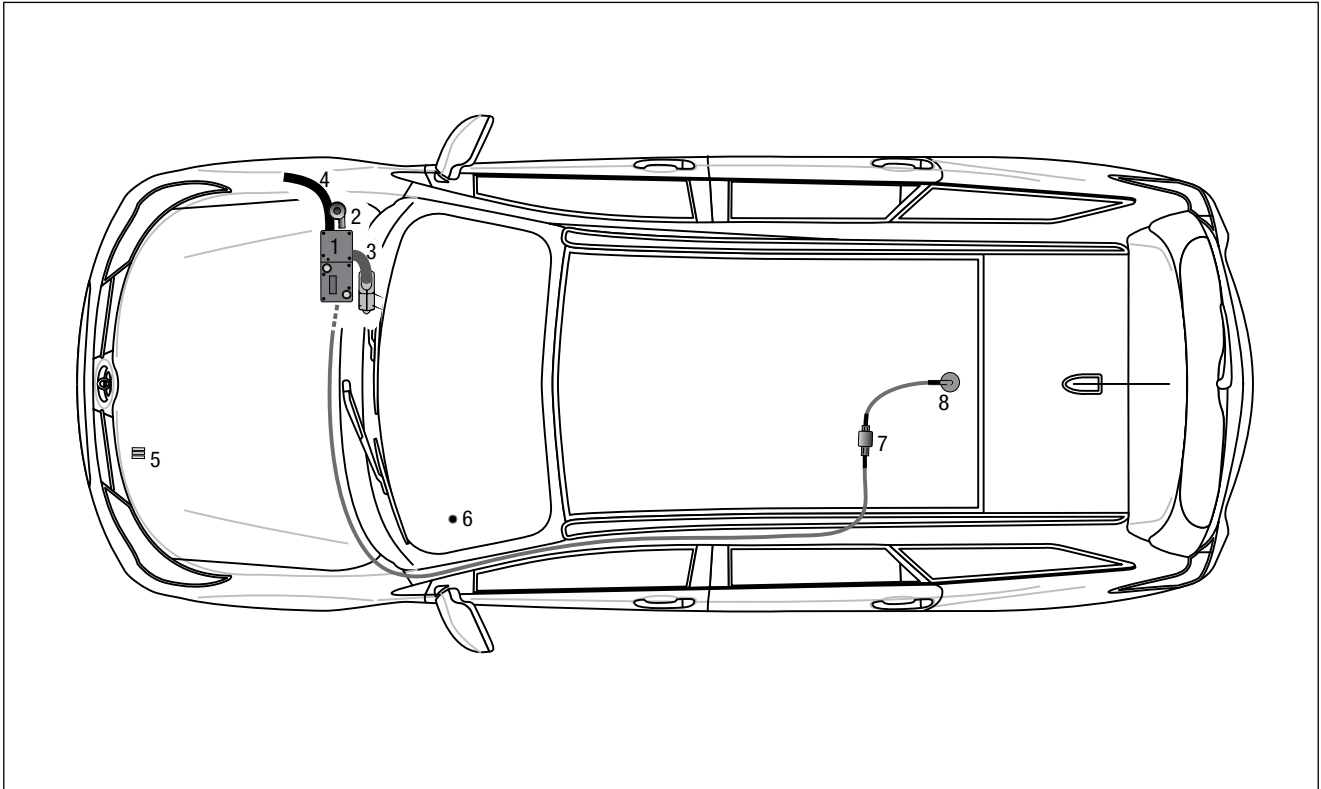

- 1 Heizgerät Hydronic II
- 2 Wasserpumpe
- 3 Abgasrohr mit Abgasschalldämpfer
- 4 Verbrennungsluftrohr
- 5 Sicherungshalter
- 6 Taster EasyStart Remote / Remote+ / Call
- 7 Dosierpumpe
- 8 Tankentnehmer

2 VORMONTAGE

VORBEREITENDE ARBEITEN AM FAHRZEUG

- Batterie abklemmen
- Rücksitzbank ausbauen
- untere linke Verkleidung der Armaturentafel demontieren
- obere Motorabdeckung abbauen
- untere Motorverkleidung abbauen
- linke Verkleidung der Mittelkonsole ausbauen
- Unterbodenverkleidung links abbauen
- Scheibenwischer, Wischerwanne und Abdeckung abbauen
- Druck im Kühlsystem ablassen
- Kühlmittel in sauberen Behälter ablassen

HEIZGERÄT VORMONTIEREN UND DUPLIKAT TYPENSCHILD ANBRINGEN
(siehe Abb. 1 bis 7)

In die vorhandene Bohrung im Heizgerätemantel (Seite Steuergerät) ein Gewinde M6 schneiden.



Abb. 1

- ① Heizgerät
- ② vorhandene Bohrung mit Gewinde M6

Das Duplikat-Typenschild vom Heizgerät entfernen.

Den abgewinkelten Wasseraustrittsstutzen der Abbildung entsprechend am Heizgerät montieren, siehe Technische Beschreibung, Kapitel „Einbau“, Abschnitt „Montage der abgewinkelten Wasserstutzen“.

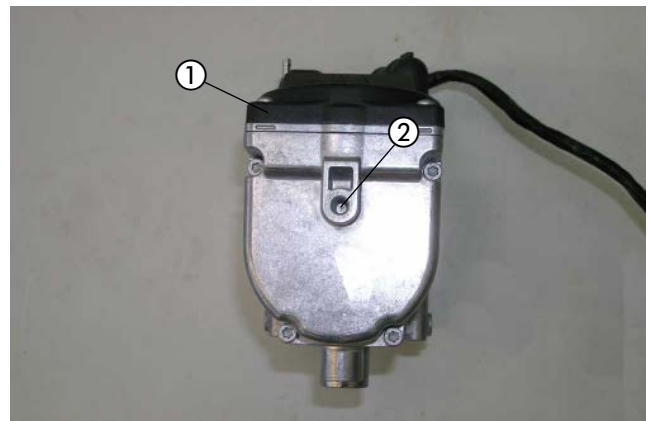
Die Torxschraube M6 x 14,5 mit $6^{+0,5}$ Nm in der vorhandenen Gewindebohrung am Heizgerät der Abbildung entsprechend montieren.



Abb. 2

- ① abgewinkelten Wasserstutzen montieren
- ② Torxschraube M6 x 14 montieren

2 VORMONTAGE

Das Duplikat-Typenschild am rechten Stoßdämpferdom entsprechend der Abbildung anbringen.



Abb. 3

① Duplikat-Typenschild anbringen

Den Halter der Wasserpumpe entsprechend der Abbildung so einkürzen, dass der komplette 2. Haltesteg erhalten bleibt.



Abb. 4

① Halter der Wasserpumpe vorbereiten

Die Wasserpumpe in den Halter der Wasserpumpe (22 1000 50 04 00) der Abbildung entsprechend einsetzen.

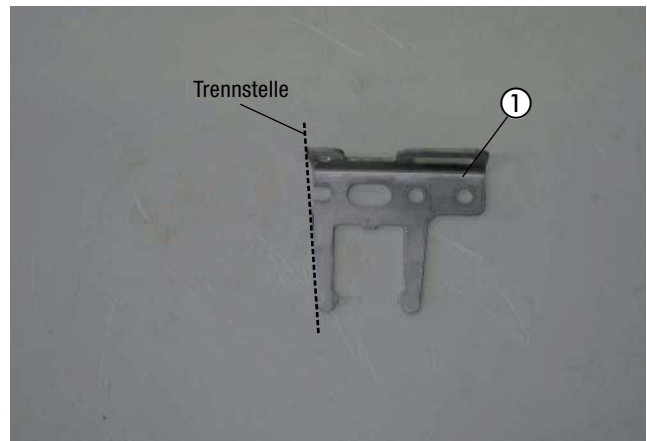

Abb. 5

① Wasserpumpe in den vorbereiteten Halter einsetzen

2 VORMONTAGE

Die vorbereitete Wasserpumpe mit einer Schraube M6 x 12 mit Mikroverkapselung an der gefertigten Gewindebohrung M6 auf der Stirnseite des Heizgerätes festschrauben und der Abbildung entsprechend ausrichten.



Abb. 6

- ① Wasserpumpe am Heizgerät vormontieren

Das Verbrennungsluftrohr mit der geklammerten Seite mit einer Schlauchschelle \varnothing 16 - 25 mm am Heizgerät anschließen und der Abbildung entsprechend formen.

Das Dosierpumpenkabel am Brennstoffrohr \varnothing 4 x 1,25 mm mit Isolierband befestigen.

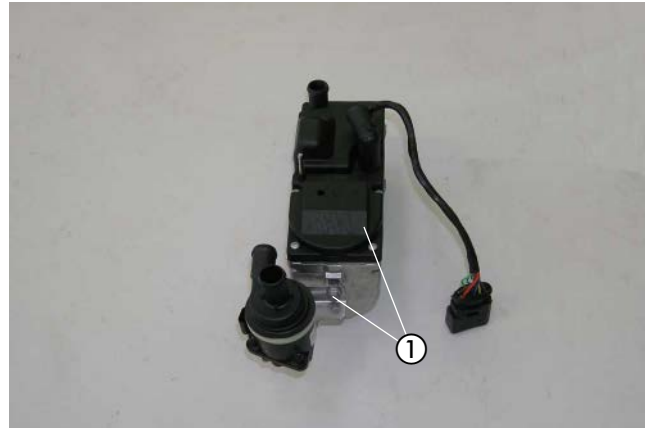
Das Brennstoffrohr, \varnothing 4 x 1,25 mm, mit dem 105°-Brennstoffschlauchbogen am Brennstoffstutzen des Heizgerätes anschließen.



Abb. 7

- ① Verbrennungsluftrohr am Heizgerät anschließen
② Brennstoffrohr \varnothing 4 x 1,25 mm am Heizgerät anschließen

GERÄTEHALTER VORBEREITEN

(siehe Abb. 8)

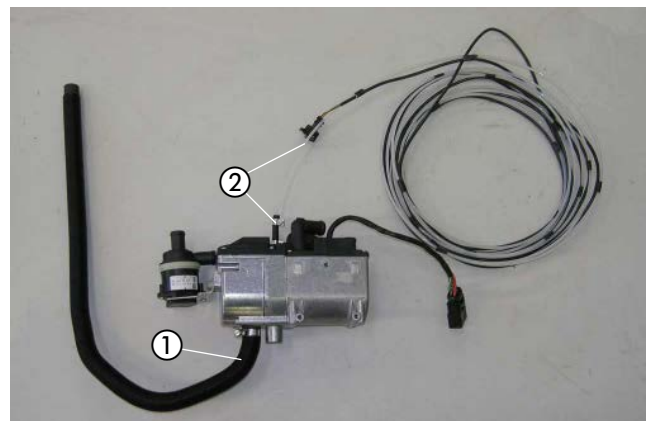
Die beiden Halter Z-Winkel mit jeweils einer Schraube M6 x 16 am Gerätehalter montieren und der Abbildung entsprechend ausrichten.

Der Halter 22 9000 50 26 03, die Schraube M6 x 30, die Distanzhülse und die Mutter M6 zur Montage bereithalten.



Abb. 8

- ① Gerätehalter
② 2 x Halter Z-Winkel 20 1533 88 00 07 montieren
③ Halter 22 9000 50 26 03, Schraube M6 x 30, Distanzhülse und Mutter M6

2 VORMONTAGE

ABGASSYSTEM VORBEREITEN

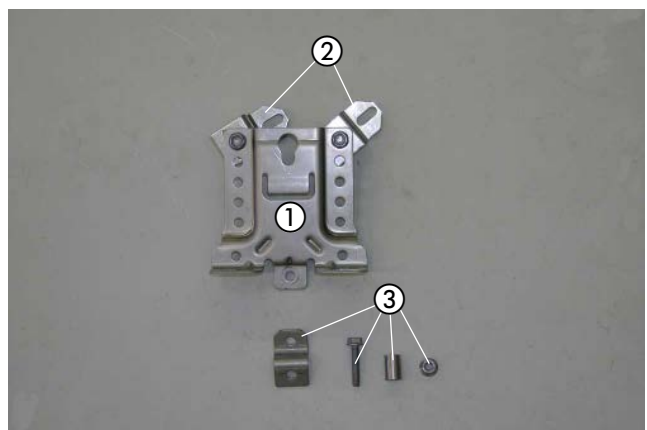
(siehe Abb. 9 und 10)

Den Halter 22 1000 51 34 00 und die Distanzhülse 22 9000 50 39 03 zur späteren Montage des Abgasschalldämpfers bereithalten.



Abb. 9

- ① Halter für den Abgasschalldämpfer 22 1000 51 34 00
- ② Distanzhülse 22 9000 50 39 03

Das Abgasrohr auf eine Länge von 250 mm zuschneiden, der Abbildung entsprechend formen und zwei Spannschellen aufschieben.

Das Abgasrohr mit der Spannschelle am Abgaseintrittsstutzen des Abgasschalldämpfers befestigen.

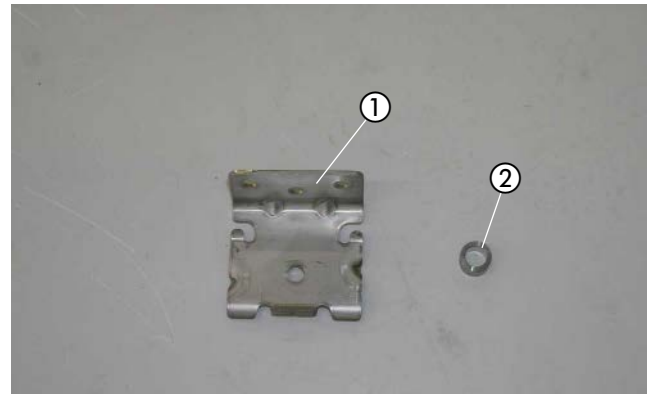
Auf das Abgasendrohr (Länge: 300 mm) eine Schelle \varnothing 28 mm und eine Spannschelle aufschieben.

Das Abgasendrohr mit der Spannschelle am Abgasaustrittsstutzen des Abgasschalldämpfers befestigen.



Abb. 10

- ① Abgasrohr montieren
- ② Abgasendrohr mit Schelle \varnothing 28 mm

TANKENTNEHMER VORBEREITEN

(siehe Abb. 11)

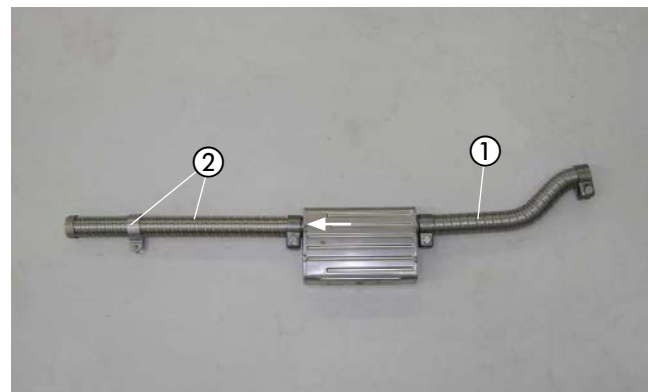
Den Tankentnehmer entsprechend der Abbildung vorbereiten. Das untere Ende des Tankentnehmers um ca. 45° anschrägen.



Abb. 11

- ① Tankentnehmer vorbereiten

2 VORMONTAGE

DOSIERPUMPE VORBEREITEN

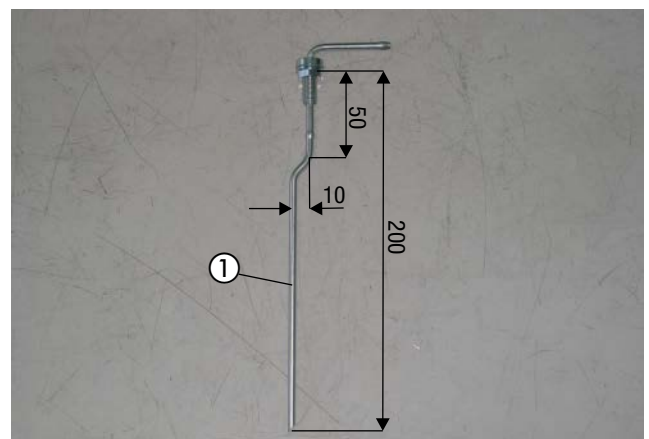
(siehe Abb. 12 und 13)

Den Halter 9303 entsprechend der Abbildung vorbereiten.



Abb. 12

① Halter 9303 vorbereiten

Die Dosierpumpe der Abbildung entsprechend in den Gummihalter einsetzen.

Den vorbereiteten Halter 9303 mit einer Schraube M6 x 25 und einer Karoseriescheibe B6 am Gummihalter montieren.

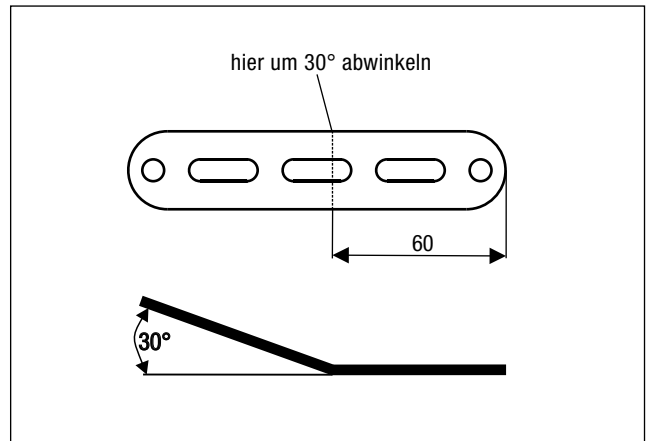

Abb. 13

① Dosierpumpe in den Gummihalter einsetzen

② vorbereiteten Halter 9303 am Gummihalter montieren

SICHERUNGSSOCKEL VORMONTIEREN

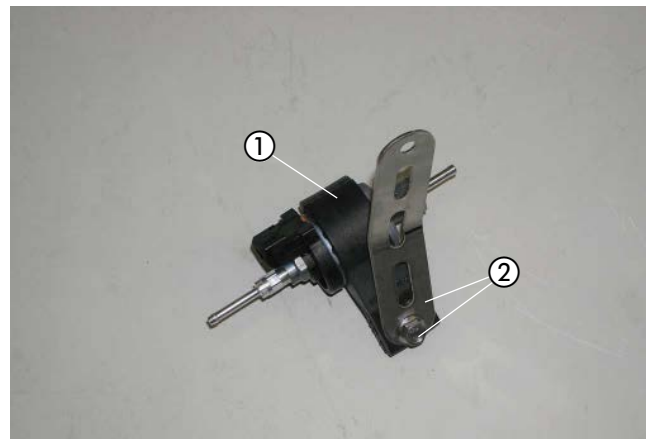
(siehe Abb. 14 und 15)

Den Halter für den Sicherungssockel entsprechend der Abbildung vorbereiten.



Abb. 14

① Halter für den Sicherungssockel vorbereiten

2 VORMONTAGE

Den Sicherungshalter mit zwei Kunststoffspreiznieten und den Diagnosestecker mit einem Kabelband am Halter für den Sicherungssockel befestigen.

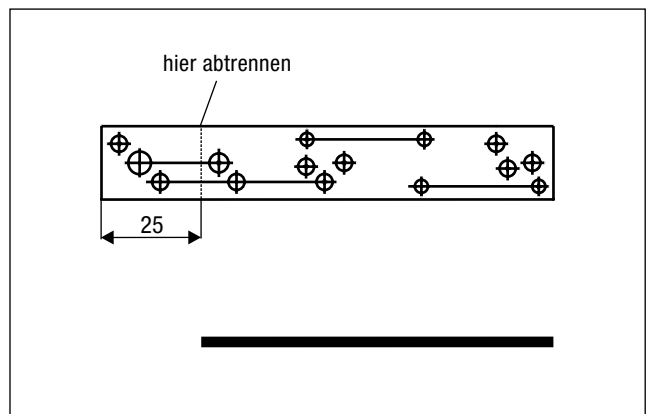
Die Sicherung 25A aus dem Sicherungssockel entfernen.



Abb. 15

- ① vorbereiteter Halter für Sicherungssockel
- ② Sicherungen montieren

KABELSTRANG DER WASSERPUMPE ANSCHLIESSEN
(siehe Abb. 16)

Die Blindstopfen im 10-poligen Heizgerätestecker des Hauptkabelbaumes aus Kammer 8 und 9 entfernen.

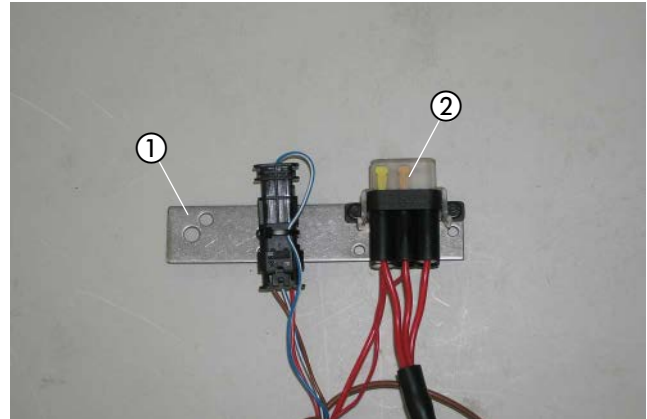
Vom Kabelstrang der Wasserpumpe das Kabel 0,75 mm² vi in Kammer 8 und das Kabel 0,75 mm² br in Kammer 9 in den Stecker des Hauptkabelbaumes einrasten.



Abb. 16

- ① Kabelstrang der Wasserpumpe am Anschlussstecker des Hauptkabelbaumes anschließen

STATIONÄRTEIL DER EASYSTART REMOTE/REMOTE+ VORMONTIEREN
(siehe Abb. 17)

Am Halter für das Stationärteil der Abbildung entsprechend 5 mm abtrennen.

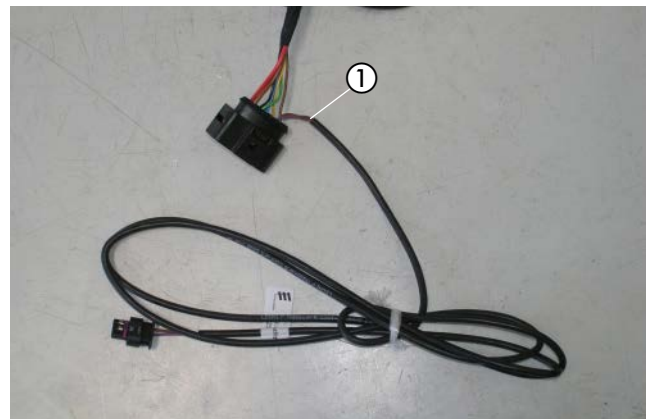
Das Stationärteil der EasyStart R/R+ mit zwei Schrauben M4 x 16 wie in der Abbildung am vorbereiteten Halter befestigen.



Abb. 17

- ① Stationärteil der EasyStart Remote/Remote+ am Halter 22 1000 51 21 00 montieren

2 VORMONTAGE

WASSERSCHLÄUCHE VORBEREITEN

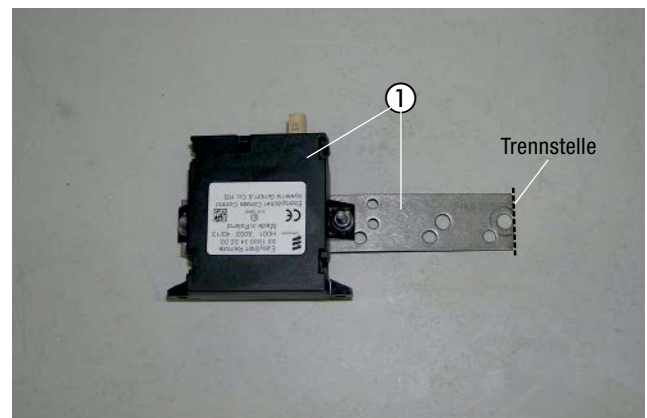
(siehe Abb. 18)

Die Wasserschläuche entsprechend den Maßen in der Abbildung zuschneiden und vorbereiten.

BITTE BEACHTEN!

Der Anschluss der Wasserschläuche an den Wasserkreislauf erfolgt „Inline“, siehe Technische Beschreibung, Kapitel „Einbau“, Abschnitt „Anschluss an den Kühlwasserkreislauf“.



Abb. 18

3 EINBAU

EINBAUPLATZ VORBEREITEN

(siehe Abb. 19)

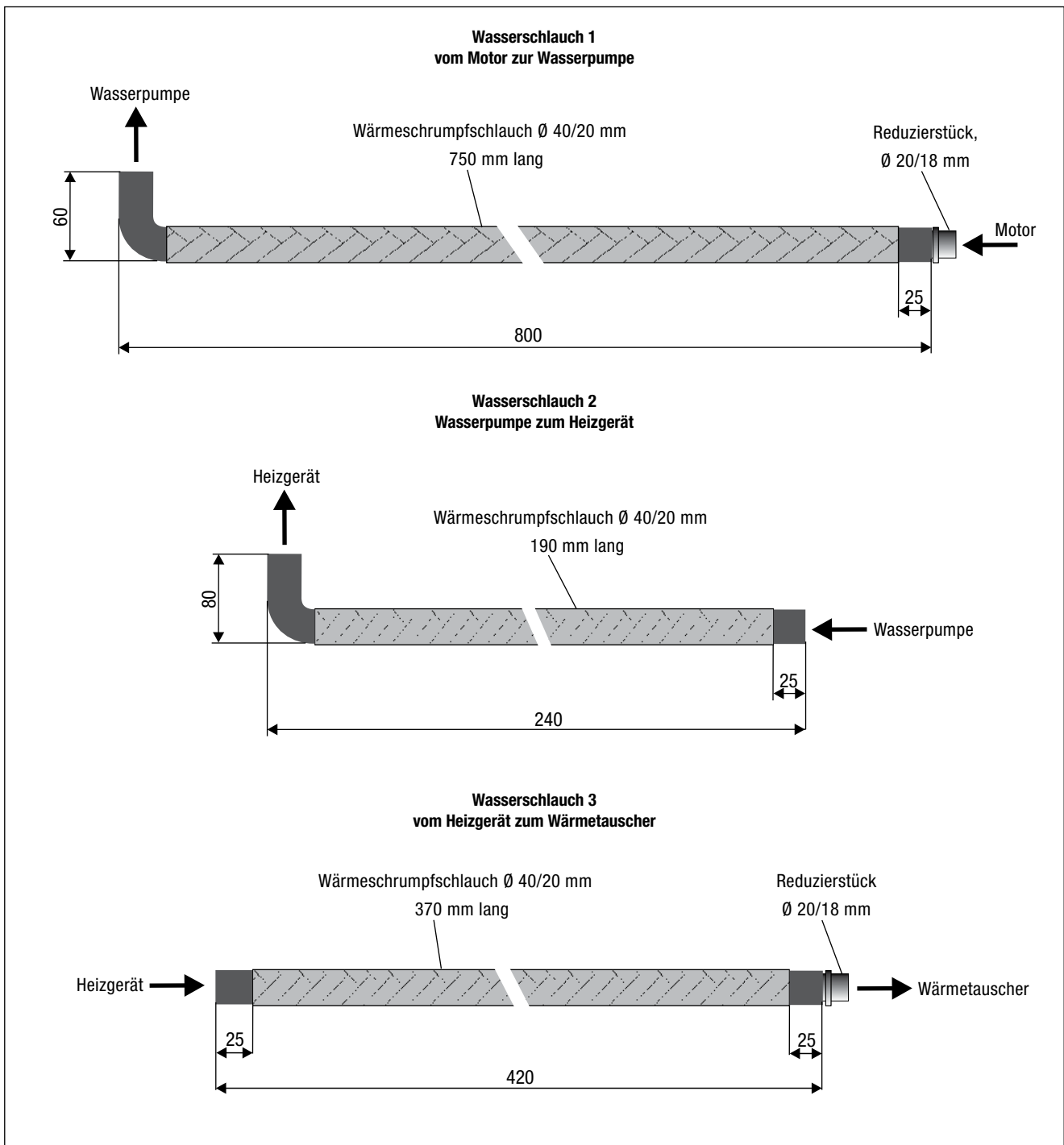
Die Unterdruckleitung vom Bremskraftverstärker an den Befestigungsschellen lösen.

Zur Befestigung des Gerätehalters dienen die drei Stehbolzen M6 an der rechten Seite der Motortrennwand.



Abb. 19

① 3 x Stehbolzen M6 auf der rechten Seite der Motortrennwand

GERÄTEHALTER MONTIEREN

(siehe Abb. 20 und 21)

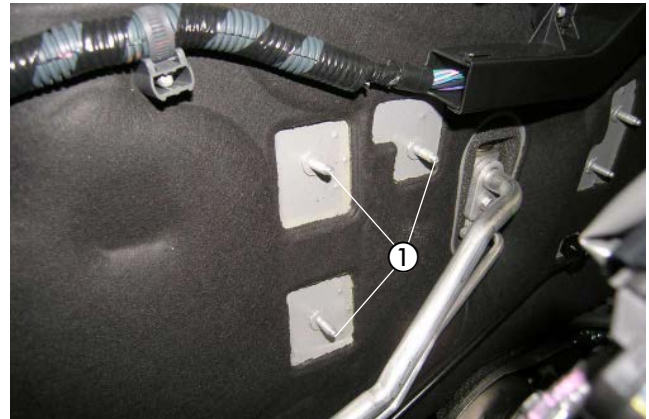
Die Schraube M6 x 30 in den Halter 22 9000 50 26 03 einsetzen und eine Distanzhülse aufschieben.

Den Halter 22 9000 50 26 03 mit einer Mutter M6 am unteren Stehbolzen befestigen und der Abbildung entsprechend ausrichten.



Abb. 20

① Halter 22 9000 50 26 03, Schraube M6 x 30 und Distanzhülse

Den vormontierten Gerätehalter mit den Haltern Z-Winkel auf die oberen Stehbolzen M6 aufschieben und mit Muttern M6 festschrauben. Dabei am linken Stehbolzen den Halter der Unterdruckleitung mit Befestigen.

Die untere Lasche des Gerätehalters mit der Schraube M6, der Distanzhülse und der Mutter M6 festschrauben.

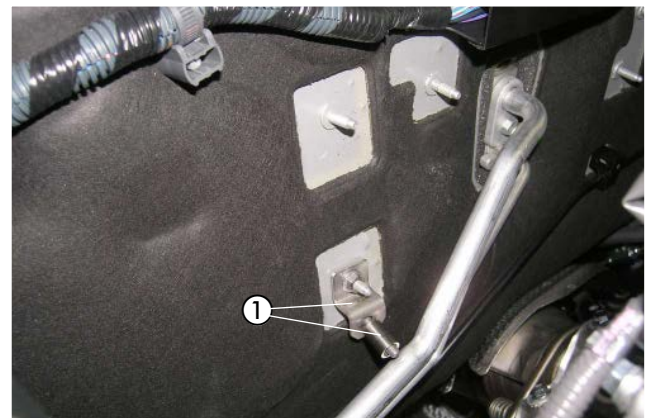

Abb. 21

① obere Befestigungspunkte
② untere Lasche am Gerätehalter

3 EINBAU

DÄMMMATTE AUSSCHNEIDEN

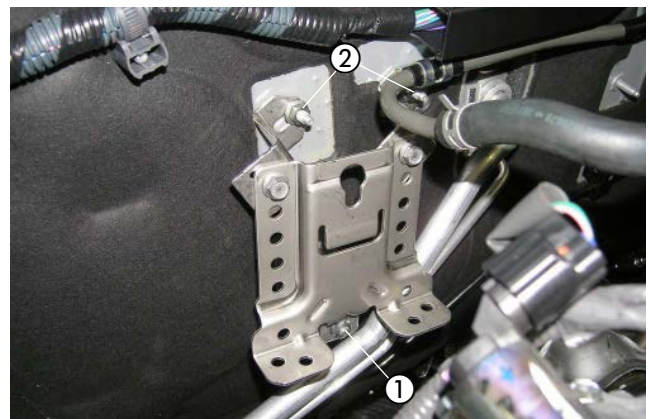
(siehe Abb. 22)

Die Dämmmatte auf der rechten Seite der Motortrennwand an der markierten Linie durchtrennen und den darunterliegenden markierten Teil entfernen.



Abb. 22

① Dämmmatte ausschneiden

HEIZGERÄT MONTIEREN UND VERBRENNUNGSLUFTROHR VERLEGEN

(siehe Abb. 23 bis 25)

Das vormontierte Heizgerät entsprechend der Abbildung in den Gerätehalter einsetzen.

Das Brennstoffrohr mit Dosierpumpenkabel an der Motortrennwand nach links verlegen und weiter zur linken Unterbodenseite verlegen.



Abb. 23

① Heizgerät in den Gerätehalter einsetzen

Das Heizgerät mit zwei Schrauben M6 x 12 mit Mikroverkapselung am Gerätehalter befestigen.



Abb. 24

① zwei Schrauben M6 x 12 mit Mikroverkapselung

3 EINBAU

Das Verbrennungsluftrohr im Bogen nach oben in den geschützten Bereich vor dem rechten Federbeindom verlegen.

Das Verbrennungsluftrohr an geeigneten Stellen mit Kabelbindern befestigen.

An der tiefsten Stelle des verlegten Verbrennungsluftrohres eine Ablaufbohrung \varnothing 2 mm für Kondenswasser anbringen.

⚠ ACHTUNG!

Das Verbrennungsluftrohr so verlegen, dass ausschließlich trockene und saubere Verbrennungsluft durch das Heizgerät angesaugt werden kann.



Abb. 25

① Verbrennungsluftrohr verlegen

ABGASSCHALLDÄMPFER MONTIEREN

(siehe Abb. 26 bis 29)

Den Halter Abgasschalldämpfer mit einer Distanzhülse und einer Mutter M6 am fahrzeugeigenen Stehbolzen der Motortrennwand montieren und der Abbildung entsprechend ausrichten.

Die Distanzhülse wird zwischen Motortrennwand und dem Halter Abgasschalldämpfer einsetzen.



Abb. 26

① Halter Abgasschalldämpfer montieren

Den Kunststoffniet des Wärmeschutzbleches an der Unterseite des rechten Achsträgers entfernen.

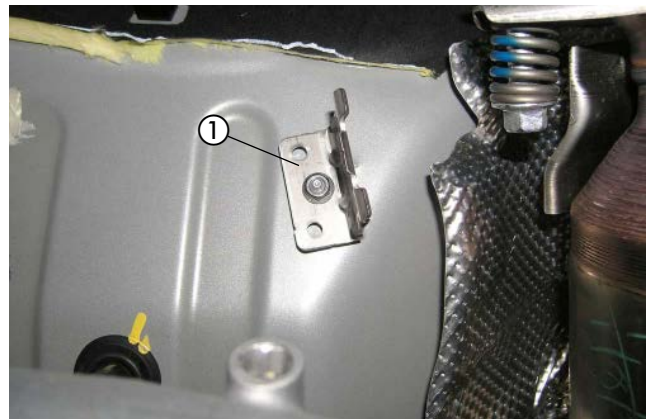

Abb. 27

① Kunststoffniet entfernen

3 EINBAU

Das Abgasrohr des vormontierten Abgasschalldämpfers mit einer Rohrschelle am Abgasaustrittsstutzen des Heizgerätes anschließen.

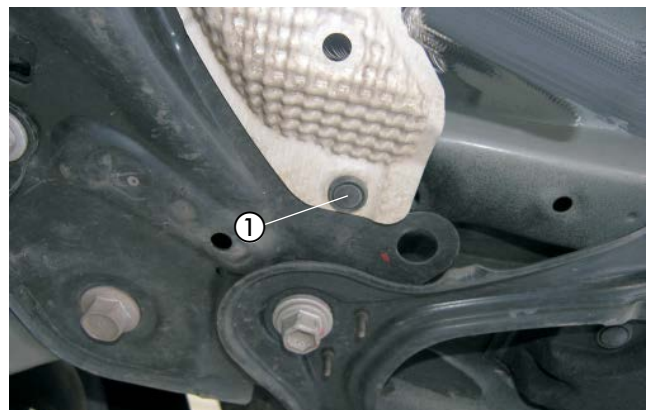
Den vorbereiteten Abgasschalldämpfer mit einer Schraube M6 x 12 am Halter Abgasschalldämpfer festschrauben und ausrichten.



Abb. 28

- ① Abgasrohr anschließen
- ② Abgasschalldämpfer montieren

Das Abgasendrohr nach unten verlegen und die vormontierte Schelle \varnothing 28 mm mit einer Schraube M6 x 16 an der freigemachten Bohrung (Kunststoffniet) festschrauben.

ACHTUNG!

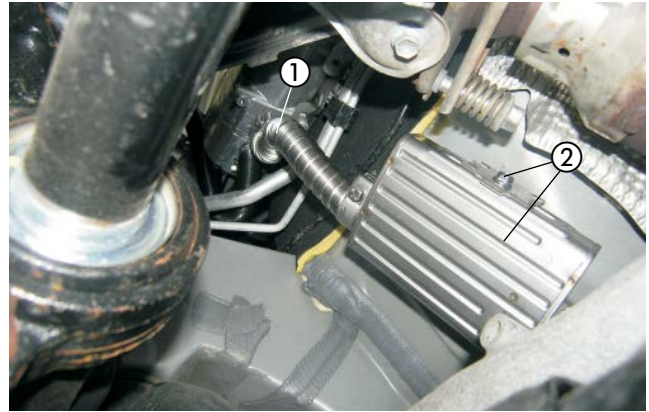
Bei der Verlegung der Abgasrohre auf ausreichenden Abstand zu angrenzenden Karosseriebauteilen achten.



Abb. 29

- ① Abgasendrohr verlegen
- ② Schelle \varnothing 28 mm befestigen

TRENNSTELLE AM WASSERVORLAUFSCHLAUCH
(siehe Abb. 30)

Den Wasservorlaufschlauch (am Wärmetauscher der untere Wasserschlauch) entsprechend der Bemaßung in der Abbildung trennen.

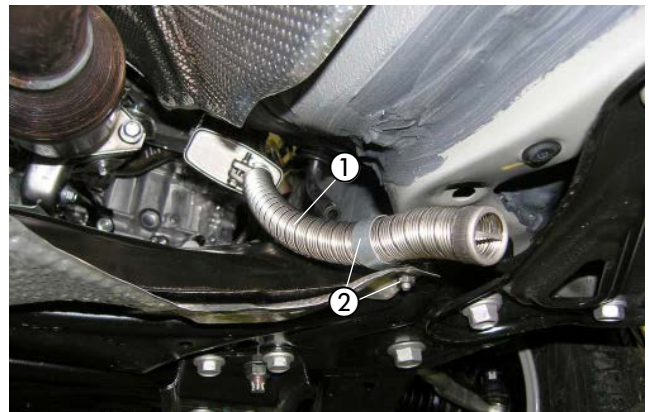
Das am Wärmetauscher verbliebene Wasserschlauchstück durch Lösen der Klemmschelle zur rechten Fahrzeugseite verdrehen.



Abb. 30

- ① Trennstelle am Wasservorlaufschlauch

3 EINBAU

WASSERSCHLÄUCHE VERLEGEN UND ANSCHLIESSEN

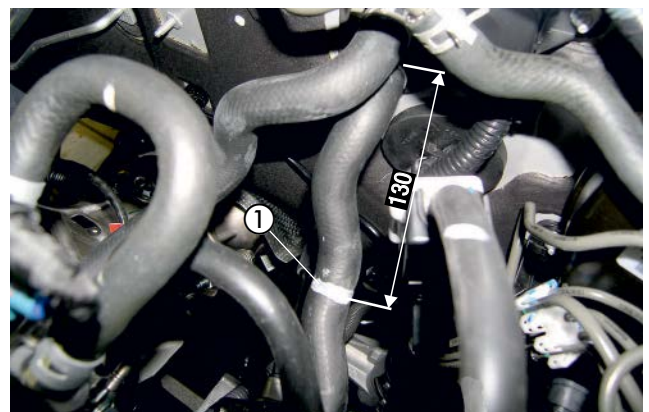
(siehe Abb. 31 bis 34)

Den Wasserschlauch 1 am Wassereintrittsstutzen der Wasserpumpe anschließen.

Den Wasserschlauch 2 am Wasseraustrittsstutzen der Wasserpumpe und am Wassereintrittsstutzen des Heizgerätes anschließen.

Den Wasserschlauch 3 am Wasseraustrittsstutzen des Heizgerätes anschließen.

Die Wasserschläuche 1 und 3 entlang der Wischerwanne nach links zur Trennstelle am Wasservorlaufschlauch verlegen.

Die Wasserschläuche 1 und 3 untereinander mit Kabelbändern fixieren.

Den Wasserschlauch 1 mit dem Reduzierstück \varnothing 20/18 mm am Wasserschlauch zum Motor anschließen.

Den Wasserschlauch 3 mit dem Reduzierstück \varnothing 20/18 mm am Wasserschlauch zum Wärmetauscher anschließen.

Den Wasserschlauch 1 mit einem Kabelband an der Unterdruckleitung befestigen.

ACHTUNG!

Alle Schlauchverbindungen mit Schlauchschellen sichern.

Die Wasserschläuche gegen Scheuern schützen und an geeigneten Stellen mit Kabelbindern sichern.



Abb. 31

- ① Wasserschlauch 1
- ② Wasserschlauch 2
- ③ Wasserschlauch 3

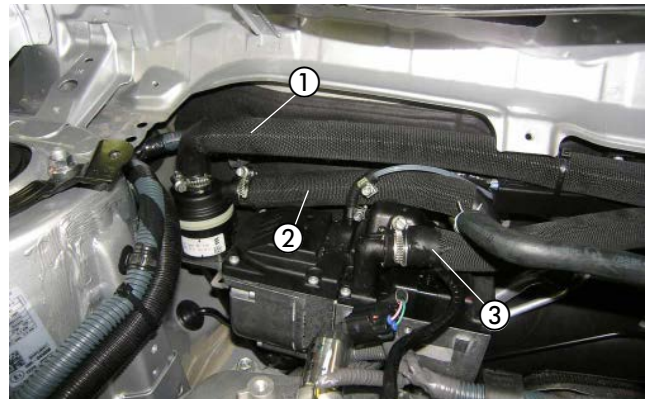

Abb. 32

- ① Wasserschlauch 1
- ② Kabelband
- ③ Wasserschlauch 3

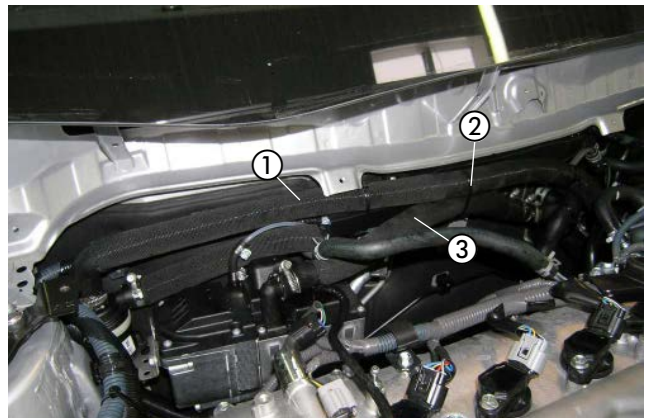

Abb. 33

- ① Wasserschlauch 1
- ② Kabelband
- ③ Wasserschlauch 3

3 EINBAU



Abb. 34

3 EINBAU

TANKENTNEHMER EINBAUEN

(siehe Abb. 35 bis 37)

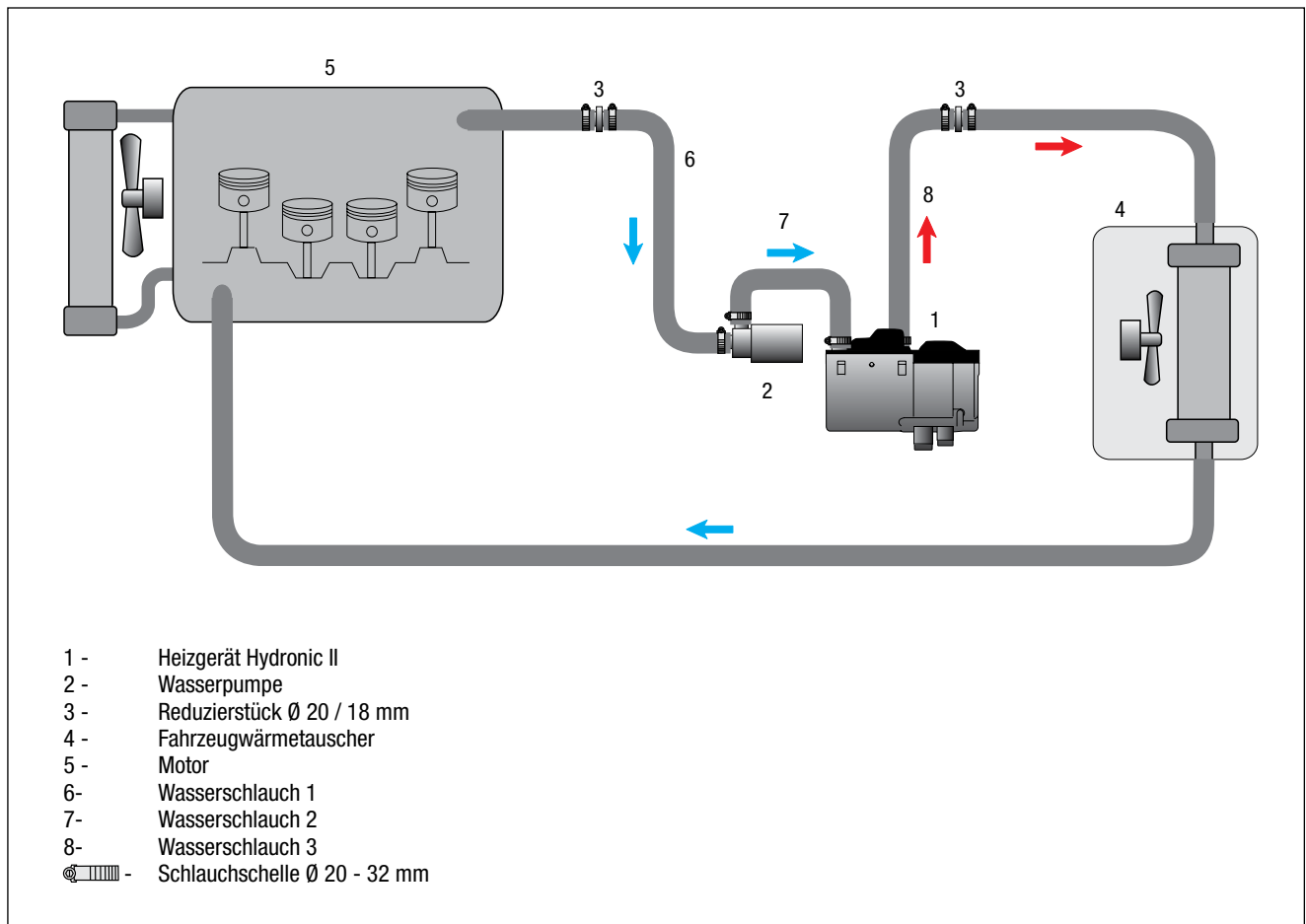
Die Steckverbindung und die Kraftstoffleitung von der Tankarmatur lösen.

Die Tankarmatur durch Lösen des Verschlüßringes aus der Tanköffnung herausnehmen.

In das Oberteil der Tankarmatur mittig in die vorgeprägte Stelle eine Bohrung \varnothing 8 mm fertigen.

ACHTUNG!

Beim Bohren darauf achten, dass keine Verschmutzungen in den Tank oder die Zuleitungen gelangen.

Den vorbereiteten Tankentnehmer von oben durch die vorbereitete Bohrung der Tankarmatur führen, ausrichten und mit der Mutter M8 von unten fest verschrauben.

ACHTUNG!

Die Tankarmatur sollte wegen der Ausdehnung des Tanks nicht länger als 10 Minuten ausgebaut sein!

Die Tankarmatur in den Tank einsetzen und mit dem Verschlüßring befestigen, dabei auf den richtigen Sitz der Dichtung achten.

Am Sauganschluss des Tankentnehmers das Brennstoffrohr \varnothing 4 x 1 mm mit einem Brennstoffschlauch \varnothing 3,5 x 3 mm, Länge 50 mm anschließen.

Das Brennstoffrohr \varnothing 4 x 1 mm zum Einbauort der Dosierpumpe links vor dem Tank führen.

Die Steckverbindung und die Kraftstoffleitungen am Oberteil der Tankarmatur anschließen.

BITTE BEACHTEN!

Alle Verbindungsstellen mit Schellen \varnothing 9 mm sichern.



Abb. 35

① Bohrung \varnothing 8 mm in das Oberteil der Tankarmatur fertigen

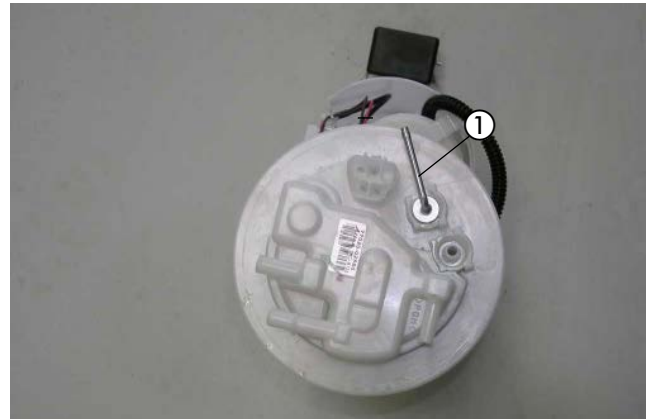

Abb. 36

① Tankentnehmer montieren

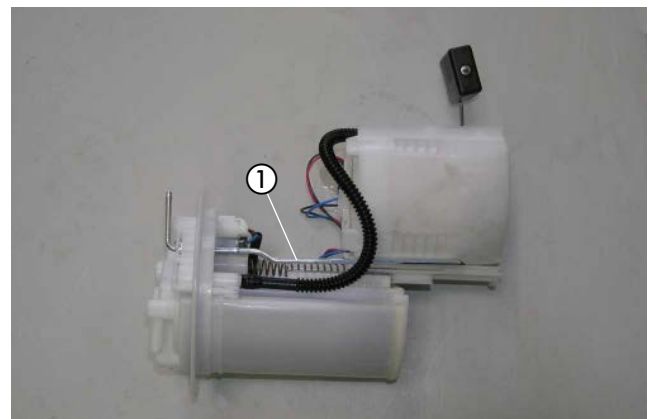

Abb. 37

① Tankentnehmer angeschlossen

3 EINBAU

DOSIERPUMPE MONTIEREN UND ANSCHLIESSEN

(siehe Abb. 38 und 39)

Die vorbereitete Dosierpumpe an der vorhandenen Befestigungsschraube M6 des linken Handbremsseiles montieren. Auf die Einbaulage mit mindestens 15° Steigung auf der Druckseite achten. Der Druckstutzen der Dosierpumpe zeigt nach links.

Das Brennstoffrohr, \varnothing 4 x 1 mm vom Tankentnehmer zur Dosierpumpe ablängen und mit Brennstoffschlauch, \varnothing 3,5 x 3 mm, Länge 50 mm, am Saugstutzen der Dosierpumpe anschließen.

Das Dosierpumpenkabel mit dem Dosierpumpenanschlusstecker des Hauptkabelbaumes verbinden.

Das vormontierte Brennstoffrohr \varnothing 4 x 1,25 mm vom Heizgerät aus gemeinsam mit dem Dosierpumpenkabel entlang der fahrzeugeigenen Kraftstoffleitungen an der linken Fahrzeugunterseite zur Dosierpumpe verlegen.

Das Brennstoffrohr \varnothing 4 x 1,25 mm ablängen und mit Kabelbindern befestigen.

Das Brennstoffrohr \varnothing 4 x 1,25 mm mit Brennstoffschlauch \varnothing 3,5 x 3 mm, Länge 50 mm am Druckstutzen der Dosierpumpe anschließen.

Die Steckkontakte des Dosierpumpenkabels ohne Beachtung der Polarität im Stecker einrasten und an der Dosierpumpe anschließen.

⚠ ACHTUNG!

Das Brennstoffrohr nur mit scharfem Messer ablängen.
Sämtliche Schlauchverbindungen mit Schlauchschellen sichern.
Bei der Verlegung von Brennstoffleitungen unbedingt auf ausreichenden Abstand zu heißen Fahrzeug- und Heizungsteilen achten.



Abb. 38

① Dosierpumpe montieren

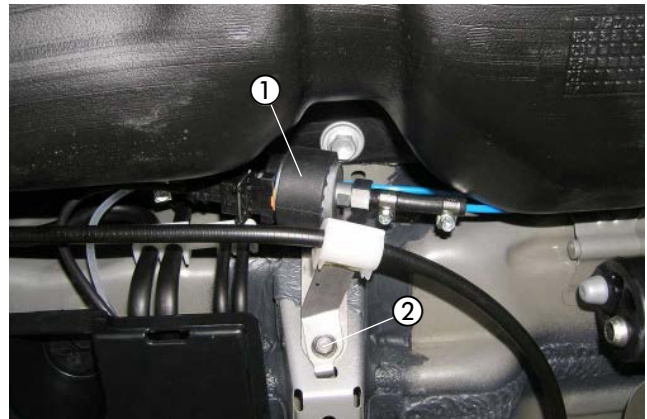

Abb. 39

① Brennstoffrohr \varnothing 4 x 1,25 mm und Dosierpumpenkabel verlegen

3 EINBAU

SICHERUNGSHALTER MONTIEREN

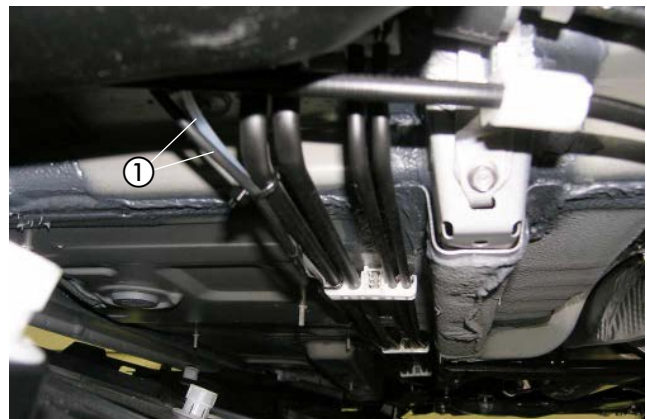
(siehe Abb. 40)

Den Halter mit dem Sicherungssockel mit der fahrzeugeigenen Schraube M6 am Befestigungspunkt des Frontgrills am vorderen Schlossträger der Abbildung entsprechend montieren.

Den 10-poligen Stecker des Hauptkabelbaumes mit dem 10-poligen Flachsteckergehäuse vom Kabelstrang des Heizgerätes verbinden.



Abb. 40

① vorbereiteten Sicherungshalter montieren

KABELVERLEGUNG

(siehe Abb. 41)

Den Kabelstrang "Bedieneinrichtung" durch die fahrzeugeigene Kabeltülle rechts neben dem Bremskraftverstärker in der Motortrennwand in den Fahrzeuginnenraum auf die Fahrerseite verlegen.

ACHTUNG!

Bei der Verlegung der Kabelstränge auf ausreichenden Abstand zu heißen Fahrzeug- und Heizungsteilen achten.

Die Kabelstränge an geeigneten Stellen mit Kabelbindern befestigen.



Abb. 41

① fahrzeugeigene Kabeltülle

GEBLÄSEANSTEUERUNG

(siehe Abb. 42 bis 45)

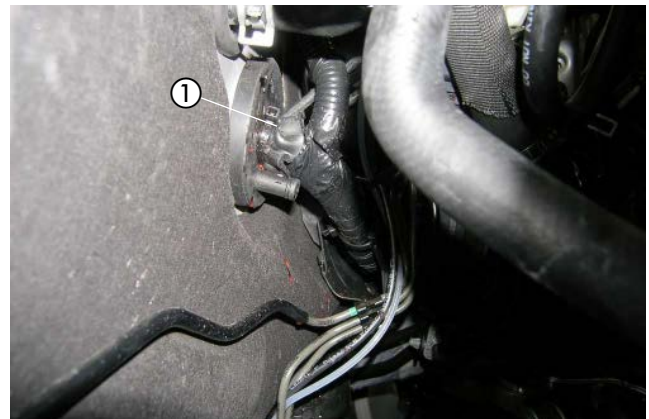
Der AC-Verstärker befindet sich rechts neben dem Gaspedal oberhalb des Mittel tunnels.

Die Gebläseansteuerung erfolgt am 40-poligen Stecker vom AC-Verstärker.



Abb. 42

① AC-Verstärker

3 EINBAU

Das Kabel 0,35 mm² bl (Pin 1) am weißen 40-poligen Stecker trennen und die Kabel 1 mm² rt und 1 mm² sw/rt vom Dioden-Kabelstrang dem Schaltplan entsprechend mit Stoßverbindern 0,5-1,5 mm² einbinden.

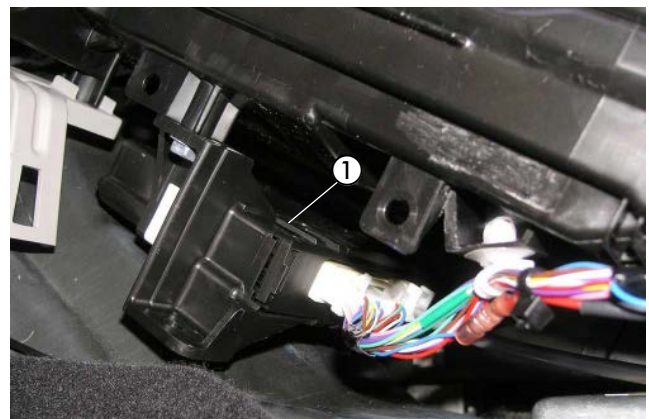
BITTE BEACHTEN!

Kabelfarben können variieren.



Abb. 43

- ① 40-poliger weißer Stecker vom AC-Verstärker
- ② Kabel 0,35 mm² bl (Pin 1) trennen
- ③ Kabel 1 mm² rt und 1 mm² sw/rt eingebunden

Das Kabel 0,5 mm² sw/rt vom Kabelstrang „Bedienelement“ mit dem Kabel 1 mm² sw/rt vom Dioden-Kabelstrang dem Schaltplan entsprechend mit einem Stoßverbinder 0,5 - 1,5 mm² verbinden.

⚠ ACHTUNG!

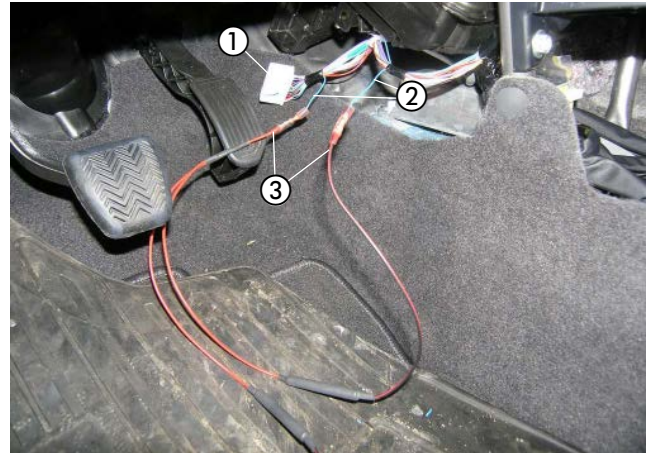
Die Kabel 0,5 mm² ge und 0,5 mm² bl vom Kabelstrang "Bedieneinrichtung" isolieren und zurückbinden.



Abb. 44

- ① Kabel 0,5 mm² sw/rt und 1 mm² sw/rt verbinden

3 EINBAU

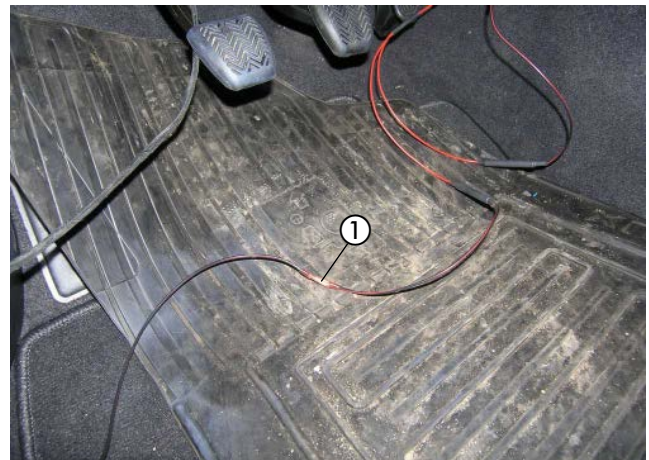

Abb. 45

STROMVERSORGUNG

(siehe Abb. 46)

Das Pluskabel 4 mm² rt zur Batterie führen und mit dem Kabelschuh A6 am Pluspol anschließen.

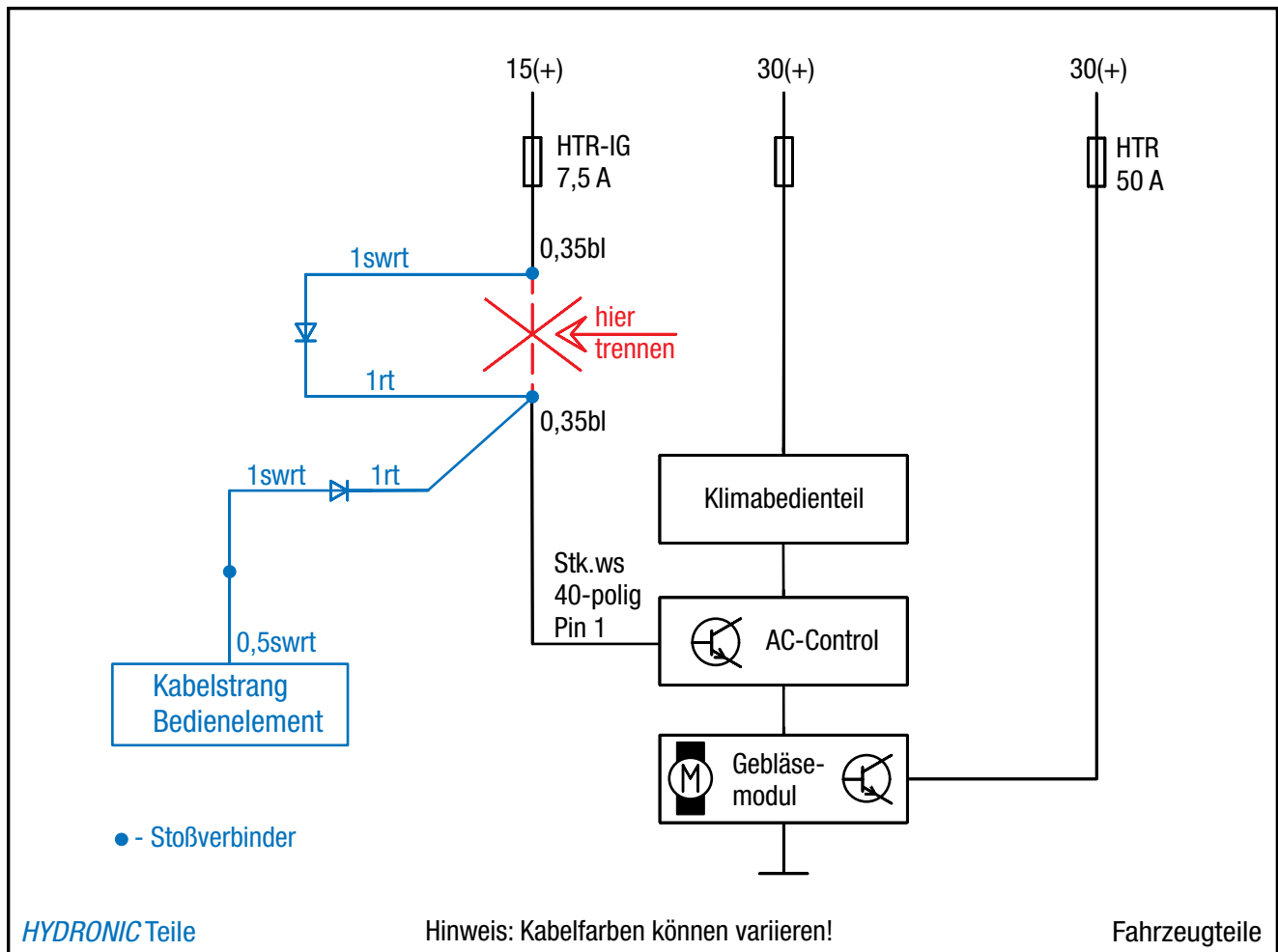
Das Massekabel 2,5 mm² br zur Batterie führen und mit dem Kabelschuh A6 am Minuspol anschließen.



Abb. 46

- ① Pluskabel 4 mm² rt anschließen
- ② Massekabel 2,5 mm² br anschließen

3 EINBAU

FUNKFERNBEDIENUNG EASYSTART REMOTE/REMOTE+ EINBAUEN

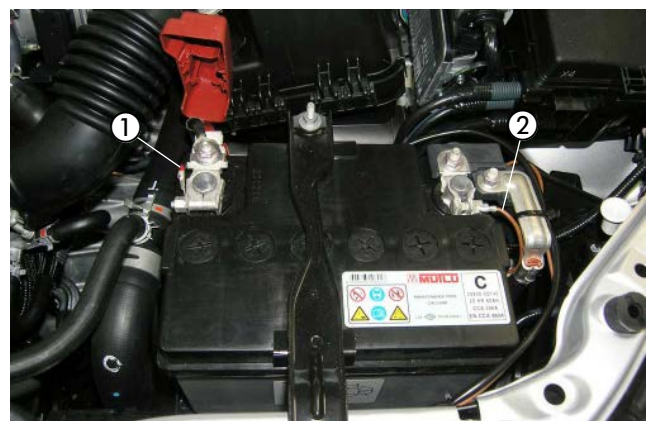
(Alternativvorschlag - Absprache mit dem Kunden)
(siehe Abb. 47 bis 49)

Der Einbau der EasyStart Remote/Remote+ erfolgt nach der Technischen Beschreibung für die Funkfernbedienung EasyStart Remote/Remote+, siehe dazu den Abschnitt „Einbauanweisung“.

Den Taster der EasyStart Remote/Remote+ auf die linke Verkleidung der Armaturentafel, rechts neben der Schaltereinheit montieren.
Dazu eine Bohrung \varnothing 10 mm fertigen und den Taster in die Bohrung einsetzen.



Abb. 47

① Taster der EasyStart Remote/Remote+ montieren

Den Temperaturfühler der EasyStart Remote+ an der Verkleidung im Fußraum des Fahrers anbringen.



Abb. 48

① Temperaturfühler der EasyStart Remote+ montieren

Das Stationärteil der EasyStart Remote/Remote+ mit einer Schraube M6 x 16 an der vorhandenen Bohrung in der Stützstrebe der Armaturentafel befestigen.

Das Antennenkabel der EasyStart Remote/Remote+ am Stationärteil anschließen, nach links führen und im Tür Gummi der Fahrerseite verlegen.

Die Kabel vom montierten Taster und Temperaturfühler zusammen mit dem Kabelstrang „Bedieneinrichtung“ zum Einbauort des Stationärteils führen und am Stationärteil anschließen.

⚠ ACHTUNG!

Eine eventuelle Überlänge des Antennenkabels unter der Armaturentafel mit Kabelbindern befestigen.



Abb. 49

① Stationärteil der EasyStart Remote/Remote+
② Befestigungspunkt des Stationärteils der EasyStart Remote/Remote+

4 NACH DEM EINBAU

HINWEIS-AUFKLEBER "TANKEN" EINKLEBEN

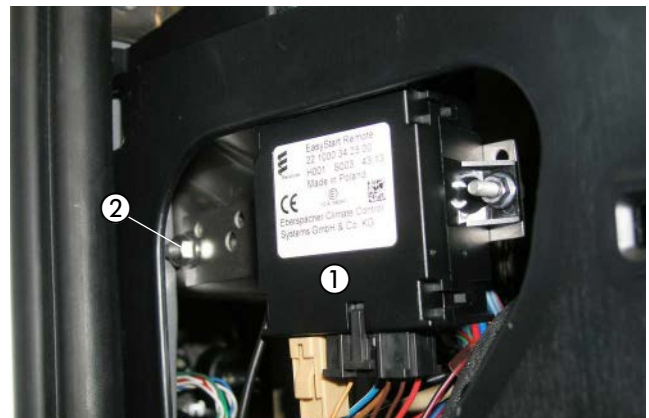
(siehe Abb. 50)

Den Hinweis-Aufkleber "Tanken" auf der Innenseite der Tankklappe entsprechend der Abbildung ankleben.



Abb. 50

① Hinweis-Aufkleber "Tanken" ankleben

FAHRZEUG KOMPLETTIEREN

- Alle ausgebauten Teile in umgekehrter Reihenfolge montieren.
- Die Batterie wieder anklemmen.
- Die Schlauchleitungen, Schlauch- und Rohrschellen sowie alle elektrischen Anschlüsse auf festen Sitz prüfen.
- Alle losen Leitungen mit Kabelbindern sichern.
- Alle Programmierungen am Fahrzeug (Radio, Fensterheber usw.) wieder herstellen.
- Das Kühlsystem befüllen, den Motor starten, Kühlsystem entlüften und auf Dichtheit prüfen, fehlende Kühlflüssigkeit bis zur Markierung (Pfeil) nachfüllen.
- Bitte auch die Angaben des Fahrzeugherstellers zur Befüllung und Entlüftung des Kühlsystems beachten.
- Die behördlichen Vorschriften und Sicherheitshinweise in der technischen Beschreibung beachten.
- Das Bedienelement programmieren und die Bedienungsanweisung in das Handschuhfach legen.

ACHTUNG!

Das Kühlsystem ausschließlich mit der vom Fahrzeughersteller vorgeschriebenen Kühlflüssigkeit befüllen.

INBETRIEBNAHME DES HEIZGERÄTES

- Das Heizgerät am Bedienelement einschalten.
Siehe Bedienungsanleitung - Bedienelement.

5 TEILEÜBERSICHT



Abb. 51



Abb. 52

6 MERKBLATT FÜR DEN KUNDEN

VOR DEM EINSCHALTEN

(siehe Abb. 1)

- Vor dem Einschalten bzw. Vorprogrammieren des Heizbetriebes bei eingeschalteter Zündung die Temperaturregler ① des Fahrzeuges auf „HI“ (Maximalstellung) einstellen.
- Den Taster für die Luftführung ② auf Frontscheibe stellen. Maximale Luftführung auf die Frontscheibe
- Den Taster für die Gebläseregelung ③ auf Stufe 2 oder 3 stellen.



Abb. 1

- ① Temperaturregler
- ② Taster für die Luftführung
- ③ Taster für die Gebläseregelung

Headquarters:

Eberspächer Climate Control Systems GmbH & Co. KG

Eberspächerstraße 24

73730 Esslingen

Hotline: 03976 2350 235

Fax-Hotline: 01805 262624

info@eberspaecher.com

www.eberspaecher.com

