

EINBAUVORSCHLAG

HYDRONIC S3 – D 4 E / D 5 E IM MERCEDES BENZ A180d (W177)

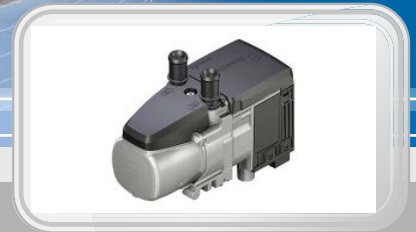

DIESER EINBAUVORSCHLAG IST FÜR FAHRZEUGE AB MODELLJAHR 2018 MIT FOLGENDEN MOTORISIERUNGEN GÜLTIG:

1,5 l Hubraum / 4-Zylinder-Reihenmotor / 85 kW - 116 PS (HSN: 1313 / TSN: HPS, HVS)

BITTE BEACHTEN!

Standheizbetrieb ohne Motorvorwärmung

INHALT

KAPITEL	KAPITELBESCHREIBUNG	SEITE
1	Einleitung	3-5
2	Vormontage	6-11
3	Einbau	12-23
4	Nach dem Einbau	24
5	Teileübersicht	25
6	Erstinbetriebnahme EasyStart Remote, Remote ⁺ , Web	26-34
	Merkblatt für den Kunden	35

Dieser Einbauvorschlag dokumentiert den Einbau des Heizgerätes Hydronic S3 in einem Fahrzeug des Modelljahres 2018 mit folgender Ausstattung:

- mit Klimaautomatik
- mit Frontantrieb
- mit Schaltgetriebe oder 7G-DCT Doppelkupplungsgetriebe

Nicht geprüft wurden:

- Innenraumüberwachung



BITTE BEACHTEN!

Dieser Einbauvorschlag ist unter Ausschluss irgendwelcher Haftungsansprüche für das o.g. Fahrzeug gültig. Je nach abweichendem Modelljahr und/oder abweichender Ausstattung können sich Änderungen gegenüber diesem Einbauvorschlag ergeben.

Der Einbau des Heizgerätes in das Fahrzeug muss daher zwingend vor Beginn auf Machbarkeit überprüft werden. Jegliche Haftungsansprüche bedingt durch Änderungen am Fahrzeug sind ausgeschlossen.

Einbauzeit ca. 7 Stunden

1 EINLEITUNG

BESONDERE SCHREIBWEISEN, DARSTELLUNGEN UND PIKTOGRAMME

In diesem Einbauvorschlag werden unterschiedliche Sachverhalte durch besondere Schreibweise und Piktogramme hervorgehoben. Bedeutung und entsprechendes Handeln entnehmen Sie aus den folgenden Beispielen.

BESONDERE SCHREIBWEISEN UND DARSTELLUNGEN

- Dieser Punkt (▪) kennzeichnet eine Aufzählung die durch eine Überschrift eingeleitet wird.
 - Folgt nach einem „Punkt“ ein eingerückter Strich (–), ist diese Aufzählung dem schwarzen Punkt untergeordnet.

PIKTOGRAMME



GEFAHR!

Dieser Hinweis weist Sie auf eine drohende Gefahr für Leib und Leben hin. Wird dieser Hinweis nicht beachtet, kann ein schwerer Personenschaden die Folge sein.

- Dieser Pfeil weist Sie auf die entsprechende Vorsichtsmaßnahme hin um die Gefahr abzuwenden.



ACHTUNG!

Dieser Hinweis weist Sie auf eine gefährliche Situation für eine Person und / oder das Produkt hin. Wird dieser Hinweis nicht beachtet, kann ein Personenschaden und / oder ein Geräteschaden die Folge sein.

- Dieser Pfeil weist Sie auf die entsprechende Vorsichtsmaßnahme hin um die Gefahr abzuwenden.



BITTE BEACHTEN!

Dieser Hinweis gibt Ihnen Anwendungsempfehlungen und hilfreiche Tipps für den Betrieb, Einbau und Reparatur des Heizgerätes.

SICHERHEITSHINWEISE FÜR DEN EINBAU UND DIE REPARATUR



GEFAHR!

Ein unsachgemäßer Einbau oder eine unsachgemäße Reparatur von Eberspächer-Heizgeräten kann einen Brand verursachen oder zum Eintritt giftiger Abgase in den Fahrzeuginnenraum führen.

Hieraus kann Gefahr für Leib und Leben resultieren.

- Das Heizgerät darf nur von autorisierten und geschulten Personen entsprechend den Vorgaben in der technischen Dokumentation eingebaut oder unter Verwendung von Original-Ersatzteilen repariert werden.
- Einbau und Reparaturen durch nicht autorisierte und ungeschulte Personen, Reparaturen mit nicht Original-Ersatzteilen, sowie ohne die zum Einbau bzw. Reparatur erforderliche technische Dokumentation sind gefährlich und deshalb nicht zulässig.
- Der Einbau nach diesem Einbauvorschlag darf nur in Verbindung mit der jeweils gerätebezogenen Technischen Beschreibung, Einbauanweisung, Bedienungsanweisung und Wartungsanweisung durchgeführt werden.

Dieses Dokument ist vor / bei Einbau und Reparatur sorgfältig durchzulesen und durchgehend zu befolgen. Ein Höchstmaß an Beachtung ist dabei den Behördlichen Vorschriften, den Sicherheitshinweisen und den allgemeinen Hinweisen zu schenken.



BITTE BEACHTEN!

- Die entsprechenden Regeln der Technik sowie eventuelle Angaben des Fahrzeugherstellers sind beim Einbau und bei der Reparatur einzuhalten.
- Bei Elektroschweißarbeiten am Fahrzeug ist zum Schutz des Steuergerätes das Pluskabel an der Batterie abzuklemmen und an Masse zu legen.

HAFTUNGSANSPRUCH / GEWÄHRLEISTUNG

Die Firma Eberspächer übernimmt keine Haftung für Mängel und Schäden, die auf einen Einbau bzw. eine Reparatur durch nicht autorisierte und ungeschulte Personen zurückzuführen sind.

Die Einhaltung der Behördlichen Vorschriften und der Sicherheitshinweise ist Voraussetzung für Haftungsansprüche.

Nichtbeachtung der Behördlichen Vorschriften und der Sicherheitshinweise führt zum Haftungsausschluss seitens des Heizgeräteherstellers.

UNFALLVERHÜTUNG

Grundsätzlich sind die allgemeinen Unfallverhütungsvorschriften und die entsprechenden Werkstatt- und Betriebsschutzanweisungen zu beachten.

1 EINLEITUNG

ZUSÄTZLICHE INFORMATIONEN ZUR GÜLTIGKEIT DES EINBAUVORSCHLAGES

Der Einbauvorschlag ist für das Fahrzeug mit den nachfolgend aufgelisteten Motor- und Getriebevarianten gültig.

MOTOR- UND GETRIEBEVARIANTE

Hubraum	kW / PS	Getriebe
1,5 l	85 / 116	6S / 7G-DCT

6S = 6-Gang Schaltgetriebe

7G-DCT = automatisches 7-Gang Doppelkupplungsgetriebe

BITTE BEACHTEN!

- Bei Fahrzeugen mit Rechtslenker ist der Einbauvorschlag nicht gültig.
- Fahrzeugmodelle, Motortypen und Ausstattungsvarianten, die nicht in diesem Einbauvorschlag aufgeführt sind, wurden nicht geprüft. Der Einbau nach diesem Einbauvorschlag kann aber möglich sein.

ERSTINBETRIEBNAHME DES HEIZGERÄTES BZW.

FUNKTIONSPRÜFUNG

- Nach dem Einbau bzw. einer Reparatur des Heizgerätes ist der Kühlmittelkreislauf sowie das gesamte Brennstoffversorgungssystem sorgfältig zu entlüften. Hierzu die Vorschriften des Fahrzeugherstellers beachten.
- Vor dem Probelauf alle Heizkreisläufe öffnen (die Temperaturregler auf „warm“ stellen).
- Während des Probelaufes des Heizgerätes sind sämtliche Wasser- und Brennstoffanschlüsse auf Dichtheit und festen Sitz zu überprüfen.
- Sollte das Heizgerät während des Betriebes auf Störung gehen, dann mit Hilfe einer Diagnoseeinrichtung die Störung beheben.

ZUM EINBAU NOTWENDIGE TEILE

STÜCKZAHL	BENENNUNG	BESTELL-NR.
1	Hydronic S3 - D 4 E	25 2913 05 00 00
1	Fahrzeugspezifischer Einbausatz	24 8000 35 00 50

oder:

1	Hydronic S3 - D 5 E	25 2912 05 00 00
1	Fahrzeugspezifischer Einbausatz	24 8000 35 00 50

Bedienteil EasyStart nach Wahl:

1	EasyStart Web	22 1000 34 51 00
1	EasyStart Remote+	22 1000 34 17 00
1	EasyStart Remote	22 1000 34 23 00

BITTE BEACHTEN!

Im fahrzeugspezifischen Einbausatz sind alle für den Einbau benötigten Teile enthalten.

ERFORDERLICHES SPEZIALWERKZEUG

- erforderliche Drehmomentschlüssel
- Korrosionsschutzmittel
- Crimpzange
- Stufenbohrer

ANZUGSDREHMOMENTE

Wenn keine Anzugsmomente vorgegeben sind, dann die Schraubverbindungen entsprechend folgender Tabelle anziehen:

Bauteilbezeichnung	Anzugsdrehmomente
Skt.-Schraube M6	10 ⁺¹ Nm
Skt.-Schraube M8	20 ⁺² Nm
Skt.-Schraube M10	45 ⁺² Nm
selbstfurchende Torxschraube M6 x 16	11 ⁺¹ Nm
Schraube M4	3 ^{+0,5} Nm
Schraube M5 x 10	5 ^{+0,5} Nm
Schraube M5 x 18	6,5 ^{+0,5} Nm
Rohrschelle für Abgasrohr	7 ⁺¹ Nm
Schlauchschele für Wasserschlauch	3 ^{+0,5} Nm
Schlauchschele für Verbrennungsluftrohr	5 ^{+0,5} Nm
Schlauchschele für Brennstoffrohr	1 ^{+0,2} Nm

1 EINLEITUNG

EINBAUZEICHNUNG

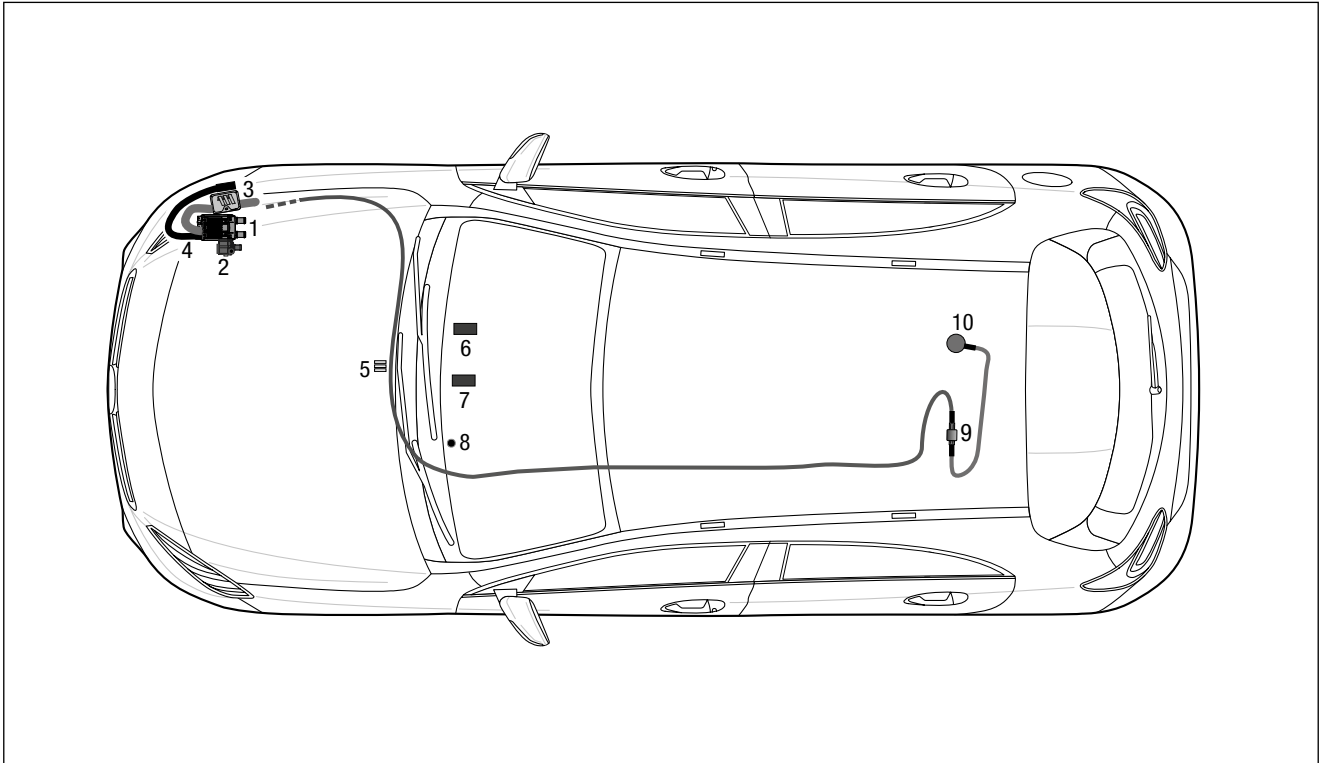

- 1 Heizgerät Hydronic S3
- 2 Wasserpumpe
- 3 Abgasrohr mit Abgasschalldämpfer
- 4 Verbrennungsluftrohr
- 5 Sicherungshalter
- 6 Gebläsesteuergerät „EasyFan“
- 7 Stationärteil EasyStart Remote / Remote + / Web
- 8 Taster EasyStart Remote / Remote+ / Web
- 9 Dosierpumpe
- 10 Übergangsstück, Ø 7,5 x 3,5 mm

2 VORMONTAGE

VORBEREITENDE ARBEITEN AM FAHRZEUG

- Batterie abklemmen
- rechtes Vorderrad demontieren
- rechte vordere Radhausverkleidung ausbauen
- untere Motorverkleidung ausbauen
- Stoßfänger demontieren
- Tank nach Herstellervorgaben ausbauen

HEIZGERÄT VORBEREITEN

(siehe Abb. 1 und 2)

Die abgewinkelten Wasserstutzen wie in der Abbildung am Heizgerät montieren, siehe Technische Beschreibung, Kapitel „Einbau“, Abschnitt „Montage der Wasserstutzen“.

Das Duplikat-Typenschild vom Heizgerät entfernen.

- Hitzeschutzblech der Motortrennwand demontieren
- Druck im Kühlsystem ablassen
- Kühlmittel in sauberen Behälter ablassen
- Einstiegsleiste Beifahrertür demontieren
- Handschuhfach ausbauen
- Signal und Ansteuerungs Modul "SAM" demontieren



Abb. 1

- ① Heizgerät
- ② Winkelstutzen am Heizgerät montieren

Montageschritte

- O-Ring (5) einfetten und in die Nut am Stutzen einsetzen.
- Stutzen (3 oder 4) in die Aussparungen der Fühlerabdeckung (2) einsetzen. Der Bund am Stutzen ist oberhalb der Abdeckung.
- Stutzen mit der Verzahnung in der Fühlerabdeckung positionieren und fixieren.
- Fühlerabdeckung mit Stutzen voran auf das Heizgerät aufsetzen.
- Stutzen vollständig in die Anschlussbohrungen am Wärmetauscher eindrücken.
- Bei abgewinkelten Stutzen die Richtung anpassen:
 - Fühlerabdeckung bis zum Bund der Stutzen anheben
 - Stutzen in die benötigte Richtung drehen
 - Fühlerabdeckung nach unten schieben und Stutzenposition nachjustieren bis die Verzahnungen wieder ineinandergreifen
- Fühlerabdeckung mit Schraube M5 x 18 (1) befestigen (Anzugsdrehmoment $6,5^{+0,5}$ Nm).

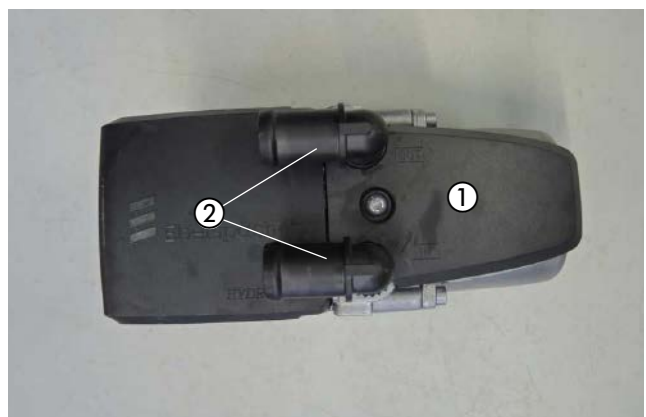

Abb. 2

- | | |
|--------------------|------------------------|
| 1 Schraube M5 x 18 | 4 Stutzen, abgewinkelt |
| 2 Fühlerabdeckung | 5 O-Ring |
| 3 Stutzen, gerade | |

2 VORMONTAGE

DUPLIKAT TYPENSCHILD EINKLEBEN

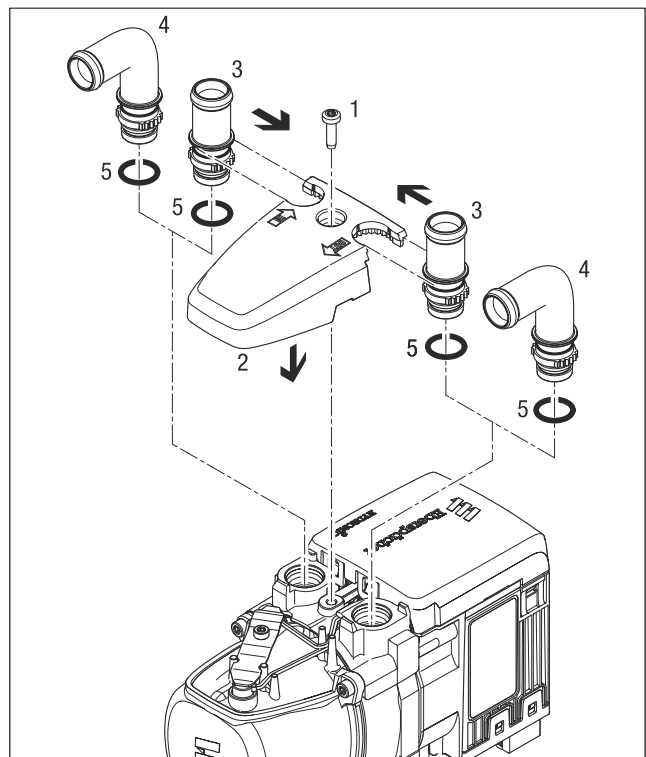
(siehe Abb. 3)

Das Duplikat-Typenschild an der linken B-Säule anbringen.



Abb. 3

① Duplikat-Typenschild anbringen

ABGASSCHALLDÄMPFER BEREITLEGEN

(siehe Abb. 4)

Den vormontierten Abgasschalldämpfer zur späteren Montage bereitlegen.



Abb. 4

① vormontierter Abgasschalldämpfer

UNTERVERKLEIDUNG AUSSCHNEIDEN

(siehe Abb. 5)

Die vordere Unterverkleidung der Abbildung entsprechend ausschneiden.



Abb. 5

① Unterverkleidung ausschneiden

2 VORMONTAGE

WASSERSCHLÄUCHE BEREITILEGEN

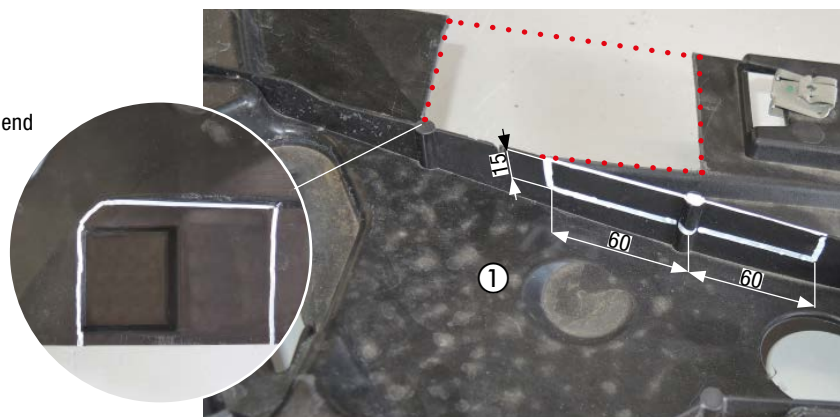
(siehe Abb. 6 und 7)

Die Wasserschläuche sind entsprechend der Abbildung bereits vorbereiten.



Abb. 6

2 VORMONTAGE

Die Wasserschläuche der Abbildung entsprechend bereitlegen

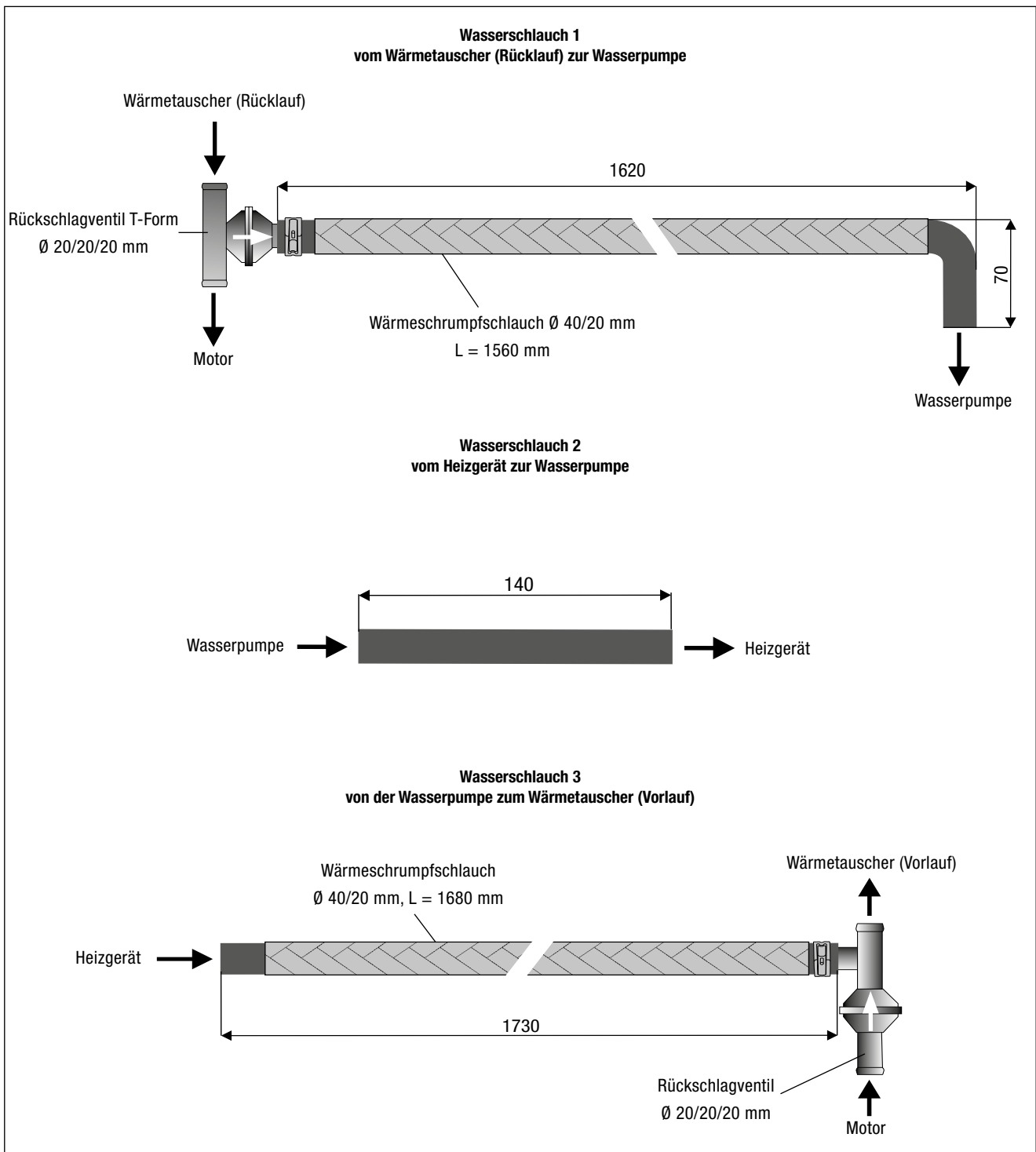

Abb. 7

- ① Wasserschlauch 1
- ② Wasserschlauch 2
- ③ Wasserschlauch 3

WASSERPUMPE VORMONTIEREN

(siehe Abb. 8)

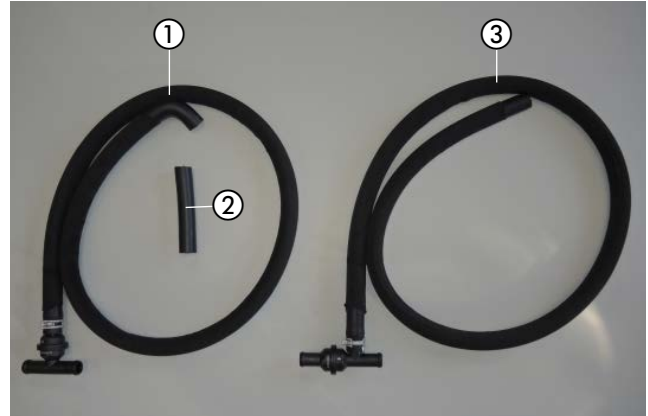
Die Wasserpumpe in den vormontierten Halter der Wasserpumpe einsetzen.



Abb. 8

- ① Wasserpumpe
- ② vormontierter Halter

BRENNSTOFFROHR (SAUGLEITUNG) BEREITILEGEN

(siehe Abb. 9)

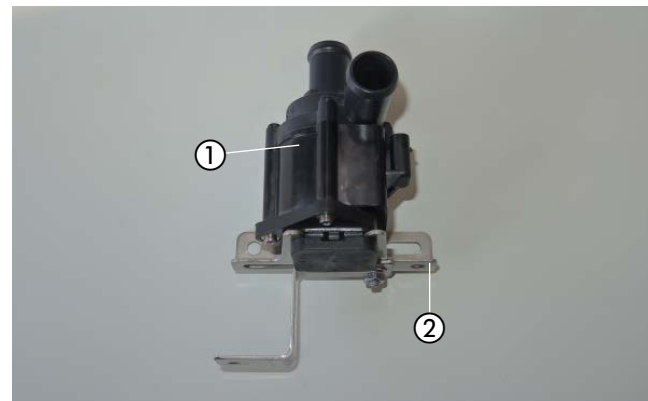
Das vormontierte Brennstoffrohr (Saugleitung) mit Übergangsstück $\varnothing 7,5/3,5$ mm bereitlegen.



Abb. 9

- ① Brennstoffrohr (Saugleitung) im Übergangsstück $\varnothing 7,5/3,5$ mm bereitlegen

2 VORMONTAGE

DOSIERPUMPE VORMONTIEREN

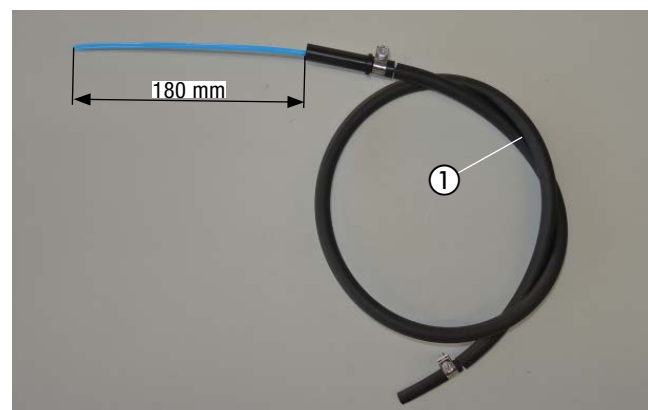
(siehe Abb. 10)

Den Halter (20 1348 03 00 02) mit einer Schraube M6 x 25, einer Karosseriescheibe B6 einer Mutter M6 am Gummihalter der Dosierpumpe montieren.

Die Dosierpumpe der Abbildung entsprechend in den Gummihalter einsetzen.



Abb. 10

- ① Dosierpumpe in den Gummihalter einsetzen
- ② Halter 90°-Winkel montieren

BRENNSTOFFROHR (DRUCKLEITUNG) VORBEREITEN

(siehe Abb. 11)

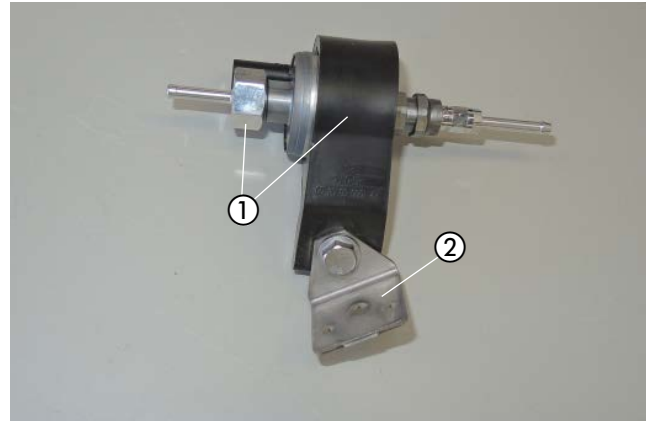
Das Dosierpumpenkabel vom Hauptkabelstrang am Brennstoffrohr (Länge = 4,4 m) mit Isolierband befestigen.



Abb. 11

- ① Brennstoffrohr (Druckleitung) Länge = 4,4 m vormontieren

SICHERUNGSSOCKEL VORMONTIEREN

(siehe Abb. 12)

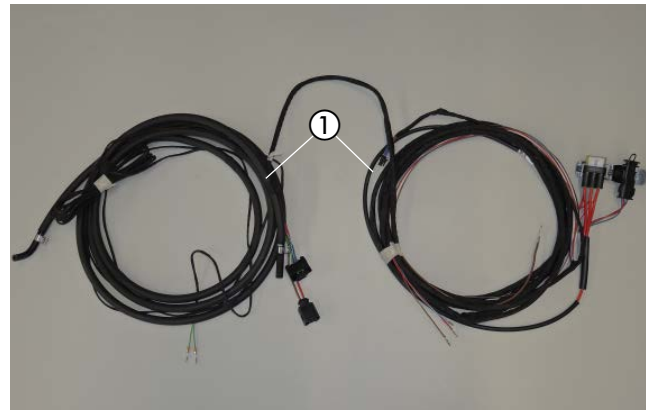
Den Sicherungssockel mit zwei Kunststoff-Spreizniet am Halter (22 1000 51 48 00) für den Sicherungssockel befestigen.

Die Steckeraufnahme in die Bohrung einrasten und dem Diagnosestecker an der Steckeraufnahme befestigen.



Abb. 12

- ① Sicherungssockel am Halter montieren
- ② Steckeraufnahme mit Diagnosestecker

2 VORMONTAGE

GEBLÄSESTEUERGERÄT „EASYFAN“ VORMONTIEREN

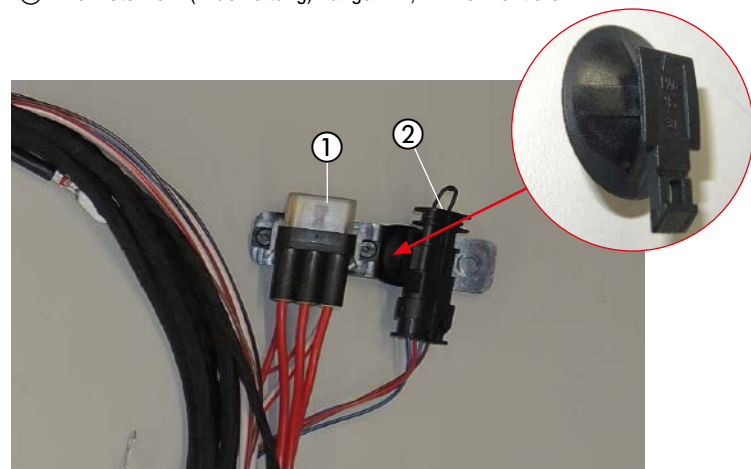
(siehe Abb.13)

Das Gebläsesteuergerät „EasyFan“ mit zwei Schrauben M4 x 10 und zwei Muttern M4 der Abbildung entsprechend am Halter (22 1000 51 21 00) montieren.



Abb. 13

- ① Halter
- ② Gebläsesteuergerät „EasyFan“ am Halter montieren
- ③ Schraube M4 x 10

STATIONÄRTEIL DER EASYSTART REMOTE/REMOTE+/WEB VORMONTIEREN

(siehe Abb.14)

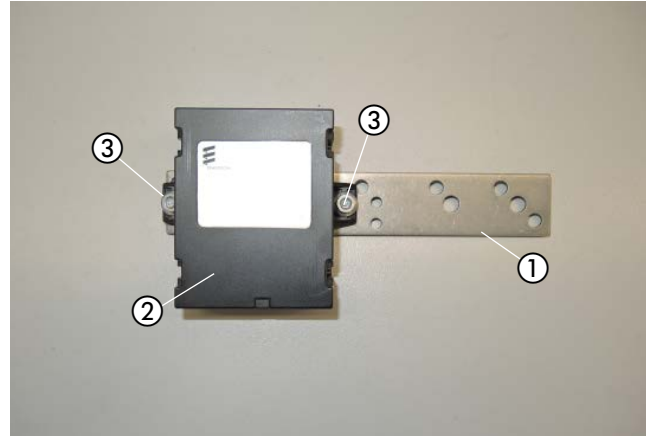
Am Halter für das Stationärteil den Halter 90°-Winkel (22 1000 50 65 00) mit einer Schraube M6 x 12 und Mutter M6 montieren.

Das Stationärteil der EasyStart Remote/Remote+/Web mit zwei Schrauben M4 x 10 der Abbildung entsprechend am Halter für das Stationärteil (22 9000 52 00 54) montieren.



Abb. 14

- ① Halter für das Stationärteil
- ② Stationärteil am Halter montieren
- ③ Schrauben M4 x 10
- ④ Halter 90°- Winkel
- ⑤ Schraube M6 x 12

3 EINBAU

EINBAUPLATZ VORBEREITEN

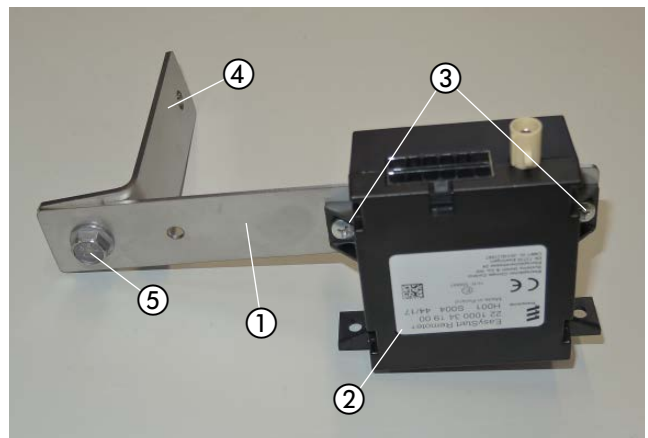
(siehe Abb. 15 und 16)

Die fahrzeugeigene Restwärmepumpe an der Außenseite des rechten Längsträgers demontieren.

Den Halter von der fahrzeugeigenen Restwärmepumpe abbauen.
Der Halter wird nicht mehr benötigt.

Die fahrzeugeigene Restwärmepumpe wird bei der Montage des Heizgerätes wieder montiert.

Die fahrzeugeigene Schraube heraus schrauben.

An den Aluminiumträger unterhalb des rechten Längsträgers der Abbildung entsprechend die vorhandene Bohrung auf \varnothing 6,5 mm aufbohren.

Den Heizgerätehalter als Schablone verwenden und ein Bohrung \varnothing 6,5 mm der Abbildung entsprechend fertigen.



ACHTUNG!

Alle gefertigten Bohrungen entgraten und mit Korrosionsschutzmittel behandeln.

GERÄTEHALTER MONTIEREN

(siehe Abb. 17)

Den Gerätehalter mit zwei Schrauben M6 x 12 und Muttern M6 an den gefertigten Befestigungspunkten montieren.

Die fahrzeugeigene Schraube mit einer Distanzhülse montieren.



Abb. 15

- ① fahrzeugeigene Restwärmepumpe
- ② Halter der fahrzeugeigenen Restwärmepumpe

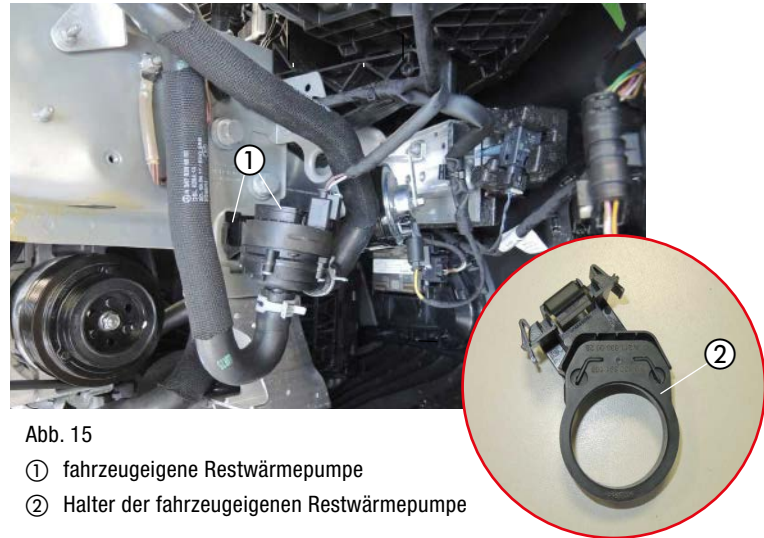

Abb. 16

- ① vorhandene Bohrung auf \varnothing 6,5 mm aufbohren
- ② Bohrung \varnothing 6,5 mm fertigen
- ③ fahrzeugeigene Schraube

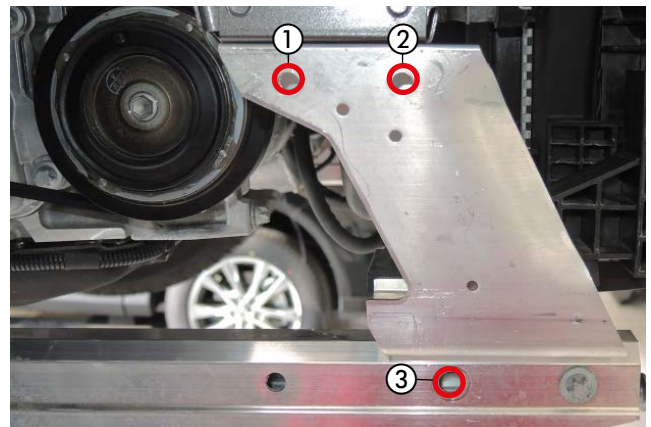

Abb. 17

- ① Gerätehalter
- ② zwei Schrauben M6 x 25
- ③ fahrzeugeigene Torxschraube und Distanzhülse

3 EINBAU

ABGASTÜLLE MONTIEREN

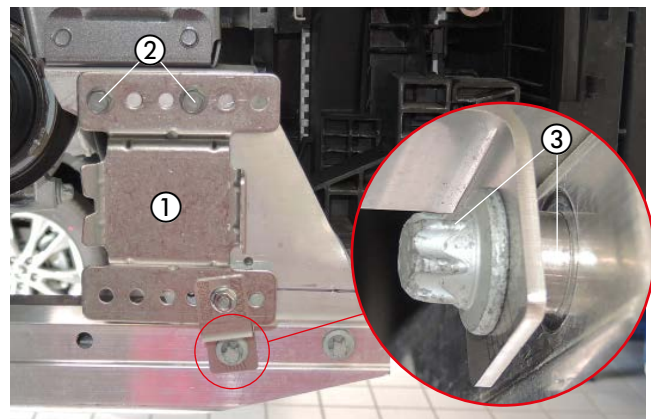
(siehe Abb. 18)

Die Bohrung für die Abgastülle in der rechten Unterverkleidung entsprechend der Abbildung mit $\varnothing 38$ mm fertigen.

Die Abgastülle in die gefertigte Bohrung der rechten Stoßfängerunterverkleidung einsetzen.



Abb. 18

① Bohrung fertigen und Abgastülle einsetzen

HEIZGERÄT MONTIEREN UND VERBRENNUNGSLUFTROHR VERLEGEN

(siehe Abb. 19 und 20)

Das Heizgerät in den Gerätehalter einsetzen und mit der selbstfurchenden Schraube M6 x 16 in der Bohrung des Heizgerätes befestigen.

Den Halter (22 1000 51 34 00) der Abbildung entsprechend mit einer selbstfurchenden Schraube M6 x 16 am Heizgerät montieren und den Abgasschalldämpfer mit einer Schraube M6 x 12 montieren. Die Abgasrohre formen und mit einer Spannschelle 26-28mm anschließen

ACHTUNG!

Bei der Verlegung der Abgasrohre auf ausreichenden Abstand zu angrenzenden Karosseriebauteilen achten.

Das Verbrennungsluftrohr mit einer Schlauchschelle $\varnothing 16 - 25$ mm am Heizgerät anschließen und in den geschützten Bereich hinter dem rechten Scheinwerfer verlegen.

Den Verbrennungsluftrohr mit Kabelbindern sichern.

ACHTUNG!

Das Verbrennungsluftrohr so verlegen, dass ausschließlich trockene und saubere Verbrennungsluft durch das Heizgerät angesaugt werden kann.



Abb. 19

① Heizgerät in den Gerätehalter einsetzen
② selbstfurchenden Schraube M6 x 16
③ Abgasschalldämpfer montieren

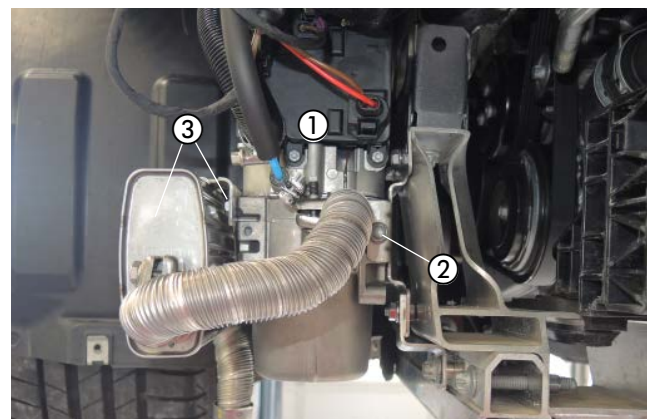

Abb. 20

① Verbrennungsluftrohr anschließen und verlegen

3 EINBAU

WASSERPUMPE MONTIEREN

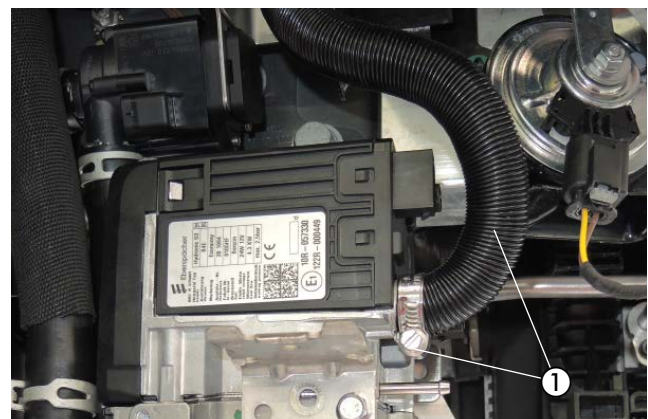
(siehe Abb. 21)

Die vorbereitete Wasserpumpe mit der vorhandenen Schraube M6 an der vorhandenen Gewindebohrung des rechten Längsträgers montieren.

Der Druckstutzen zeigt nach unten und der Saugstutzen nach hinten.



Abb. 21

① vorbereitete Wasserpumpe montieren

WASSERVORLAUFSCHLAUCH UND WASSERRÜCKLAUFSCHLAUCH TRENNEN

(siehe Abb. 22)

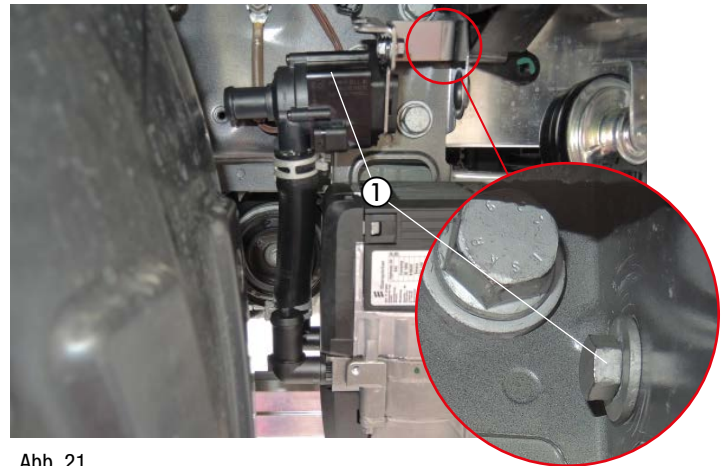
Den Wasservorlaufschlauch vom Motor zum Wärmetauscher (am Wärmetauscher der linke Wasserschlauch) entsprechend der Bemaßung in der Abbildung trennen.

Das herausgetrennte Wasserschlauchstück von Länge $L = 45$ mm entfällt.

Den Wasserrücklaufschlauch vom Wärmetauscher zum Motor (am Wärmetauscher der rechte Wasserschlauch) entsprechend der Bemaßung in der Abbildung trennen.



Abb. 22

① Trennstellen Wasservorlaufschlauch
② Trennstelle Wasserrücklaufschlauch

WASSERSCHLÄUCHE ANSCHLIESSEN UND VERLEGEN

(siehe Abb. 23 bis 28)

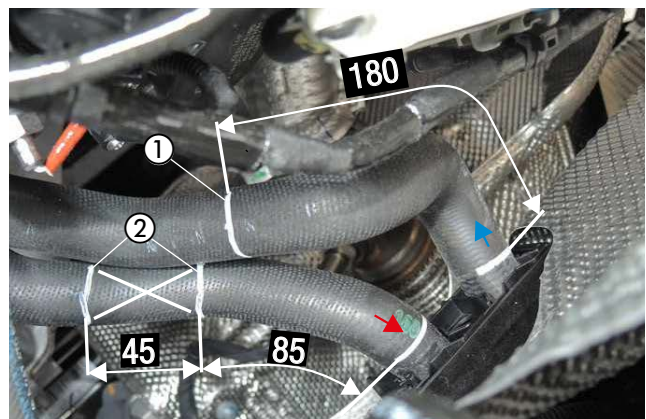
Den Wasserschlauch 1 am Wassereintrittsstutzen der Wasserpumpe anschließen.

Den Wasserschlauch 2 an dem Druckstutzen der Wasserpumpe und am Wassereintrittsstutzen des Heizgerätes anschließen.

Den Wasserschlauch 3 am Wasseraustrittsstutzen des Heizgerätes anschließen.

Die Wasserschläuche 1 und 3 in den Motorraum verlegen.

Die Montage der Wasserschläuche am Heizgerät und an der Wasserpumpe erfolgt mittels Federbandschellen.



Abb. 23

① Wasserschlauch 1 anschließen
② Wasserschlauch 2 anschließen
③ Wasserschlauch 3 anschließen

3 EINBAU

Die Wasserschläuche 1 und 3 vom Heizgerät vor dem Motor entlang Richtung Luftfilterkasten und weiter nach hinten zur Trennstelle führen.

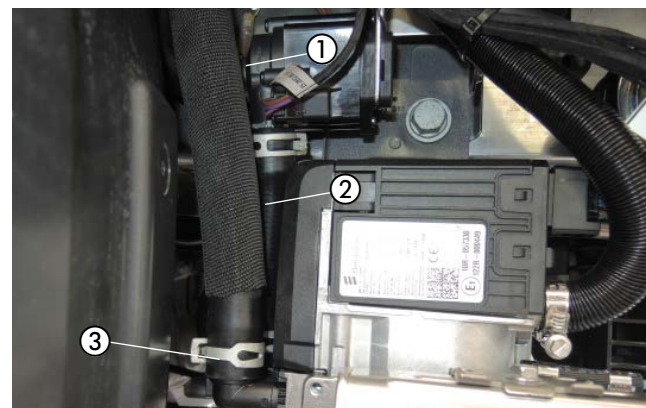
Die Wasserschläuche 1 und 3 untereinander und an den fahrzeugeigenen Wasserschläuchen mit Kabelbindern befestigen.

Den Wasserschlauch 1 mit dem Rückschlagventil T-Form \varnothing 20/20/20 mm am durchtrennten Wasserrücklaufschlauch vom Wärmetauscher zum Motor mit zwei Schlauchschellen anschließen.

Den Wasserschlauch 3 mit dem Rückschlagventil \varnothing 20/20/20 am durchtrennten Wasservorlaufschlauch vom Motor zum Wärmetauscher mit zwei Schlauchschellen anschließen.

Den Wasserschläuche 1 und 3 untereinander mit zwei Schlauchhaltern, drehbar sichern.

⚠ ACHTUNG!

Alle Schlauchverbindungen mit Schlauchschellen sichern.
Die Wasserschläuche scheuerfrei verlegen und an geeigneten Stellen mit Kabelbindern sichern.



Abb. 24

- ① Wasserschlauch 1
- ② Kabelbinder
- ③ Wasserschlauch 3

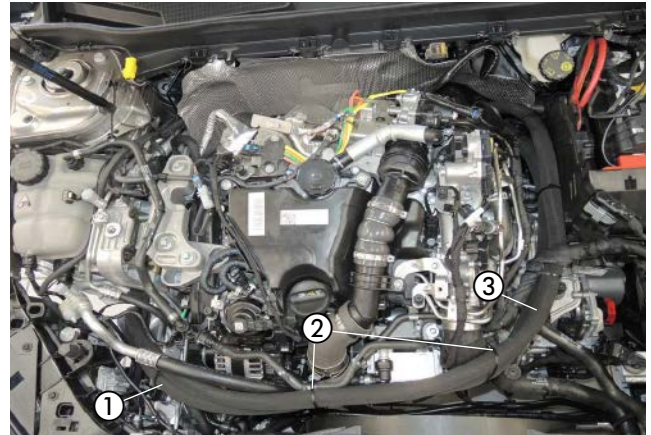

Abb. 25

- ① Wasserschlauch 1
- ② Wasserschlauch 3

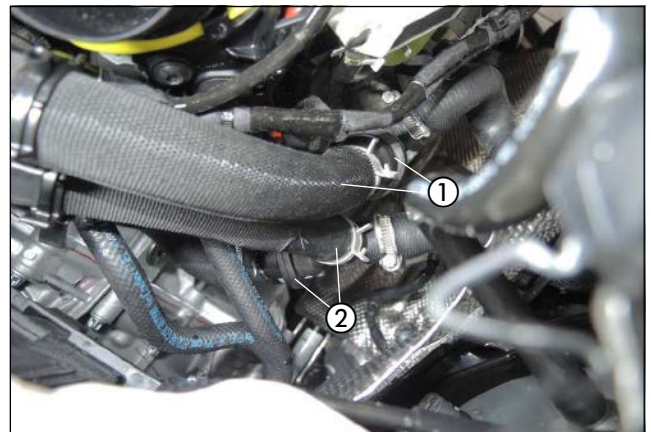

Abb. 26

- ① Wasserschlauch 1 anschließen
- ② 2 x Schlauchhalter, drehbar
- ③ Wasserschlauch 3 anschließen

3 EINBAU

Den Halter 9301 mit einer Schraube M6 x 12 der Abbildung entsprechend am Halter der Wasserpumpe montieren.

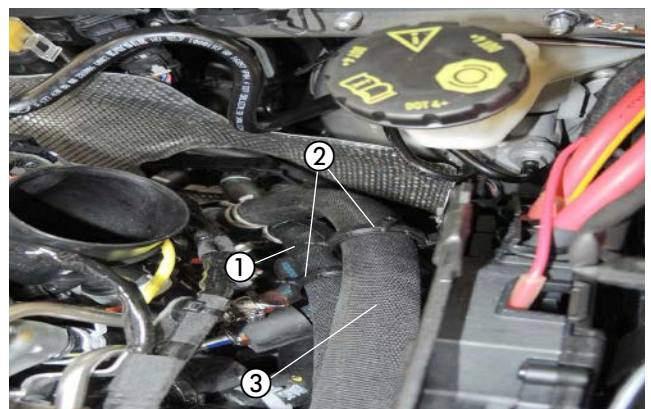
Die fahrzeugeigene Restwärmepumpe mit einer gummierten Schelle \varnothing 50 mm, einer Distanzhülse, einer Schraube M6 x 30 und einer Mutter M6 am Halter 9301 entsprechend der Abbildung montieren.



Abb. 27

- ① Halter 9301 montieren
- ② fahrzeugeigene Restwärmepumpe montieren

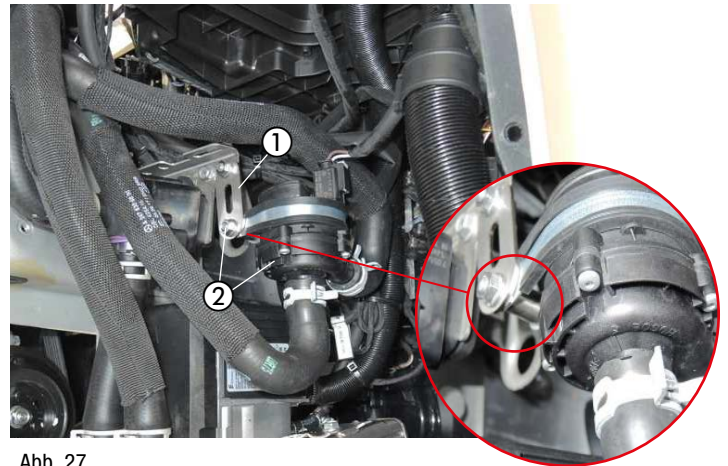

Abb. 28

3 EINBAU

TANKANSCHLUSS HERSTELLEN

(siehe Abb. 29 und 30)

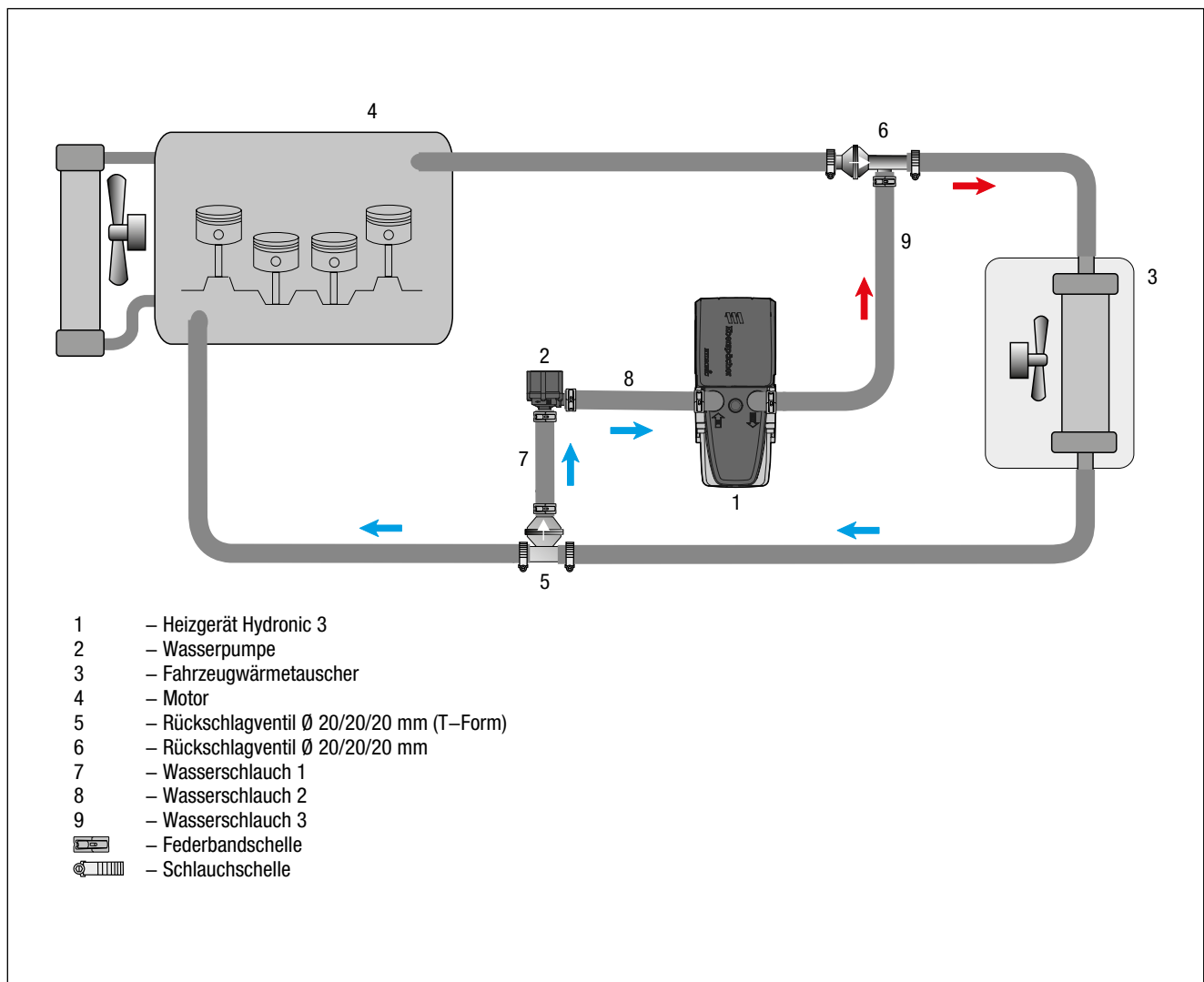
Den Tank nach Herstellervorgaben ausbauen.

Vom Anschlussstutzen der Tankarmatur ca. 3 mm abschneiden.

⚠ ACHTUNG!

Beim Öffnen des Anschlussstutzens darauf achten, dass keine Verschmutzungen in den Tank oder in die Zuleitungen gelangen.

Das Brennstoffrohr (Saugleitung) durch den Anschlussstutzen in den Tank führen, das Übergangsstück, $\varnothing 7,5/3,5$ mm, auf den Anschlussstutzen aufstecken und mit der Schelle, $\varnothing 11$ mm, befestigen.

Das Brennstoffrohr (Saugleitung) zum Einbauplatz der Dosierpumpe zur linken Fahrzeugunterseite hinter den Tank verlegen.

Den Tank wieder einbauen.



Abb. 29

① Anschlussstutzen an der Tankarmatur

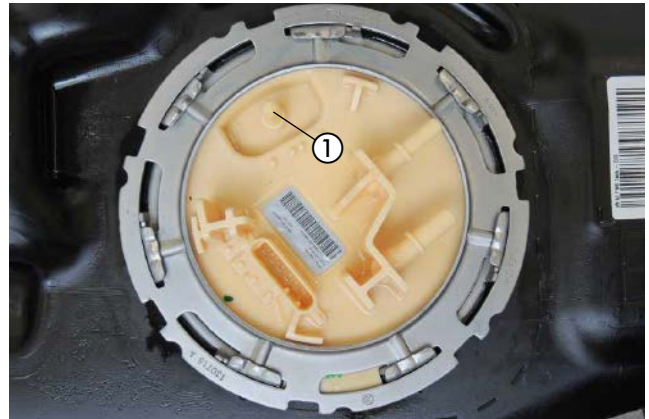

Abb. 30

① Brennstoffrohr (Saugleitung) mit Übergangsstück $\varnothing 7,5/3,5$ mm, anschließen

BRENNSTOFFROHR VERLEGEN

(siehe Abb. 31 bis 33)

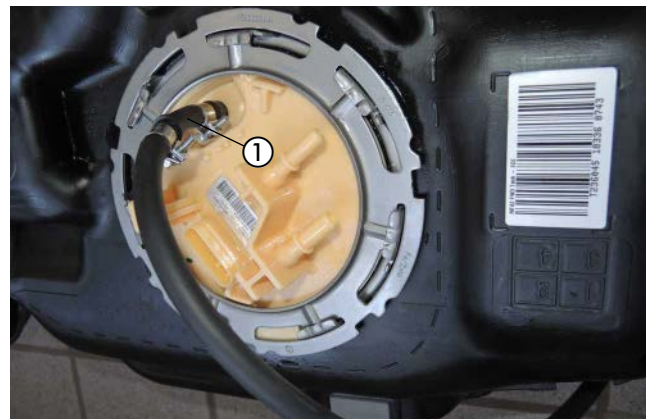
Das Brennstoffrohr (Druckleitung) mit dem Übergangsstück, $\varnothing 4,5/3,5$ mm am Brennstoffstutzen des Heizgerätes montieren.

Den Stecker vom Hauptkabelbaum, den Kabelstrang der Wasserpumpe und den Kabelstrang Stromversorgung am Heizgerät anschließen.

Den Kabelstrang der Wasserpumpe zur Wasserpumpe verlegen und anschließen.



Abb. 31

① Brennstoffrohr (Druckleitung) mit Übergangsstück, $\varnothing 4,5/3,5$ mm montieren

② elektrische Steckverbindungen am Heizgerät anschließen

3 EINBAU

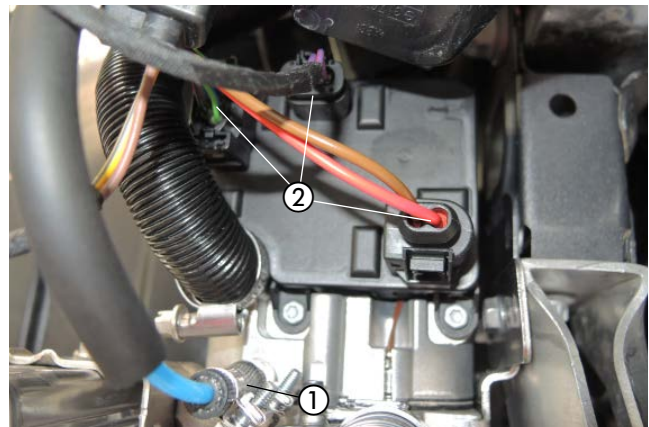
Das Brennstoffrohr (Druckleitung) gemeinsam mit dem Dosierpumpenkabel vom Heizgerät aus in den Motorraum zur Motortrennwand verlegen.

Weiterhin das Brennstoffrohr von der rechten Fahrzeugseite nach links und dann am Unterboden zum Einbauort des Kraftstofftanks verlegen.

Das Brennstoffrohr (Druckleitung) gemeinsam mit dem Dosierpumpenkabel entlang der Kraftstoffleitungen an der linken Fahrzeugunterseite und weiter links am Kraftstofftank zum Einbauort der Dosierpumpe verlegen.

⚠ ACHTUNG!

Bei der Verlegung von Brennstoffleitungen unbedingt auf ausreichenden Abstand zu heißen Fahrzeug- und Heizungsteilen achten.

DOSIERPUMPE MONTIEREN UND ANSCHLIESSEN (siehe Abb. 34)

Die vormontierte Dosierpumpe mit der Kunststoffmutter Dm 5 und an den vorhandenen Stehbolzen in der Nähe des linken Stabilisatorhalters montieren.

Dabei auf die Einbaulage mit mindestens 15° Steigung auf der Druckseite achten.

Das Brennstoffrohr (Saugleitung) vom Tankentnehmer zur Dosierpumpe führen und mit dem Brennstoffschlauch \varnothing 3,5 x 3 mm am Saugstutzen der Dosierpumpe anschließen.

Das Brennstoffrohr (Druckleitung) vom Heizgerät mit dem Brennstoffschlauch \varnothing 3,5 x 3 mm am Druckstutzen der Dosierpumpe anschließen. Die Steckkontakte des Dosierpumpenkabels ohne Beachtung der Polarität im Gegenstecker einrasten.

Den Stecker an der Dosierpumpe anschließen.

⚠ ACHTUNG!

Das Brennstoffrohr nur mit scharfem Messer ablängen. Sämtliche Schlauchverbindungen mit Schlauchschellen sichern.



Abb. 32

① Brennstoffrohr (Druckleitung) und Dosierpumpenkabel verlegen

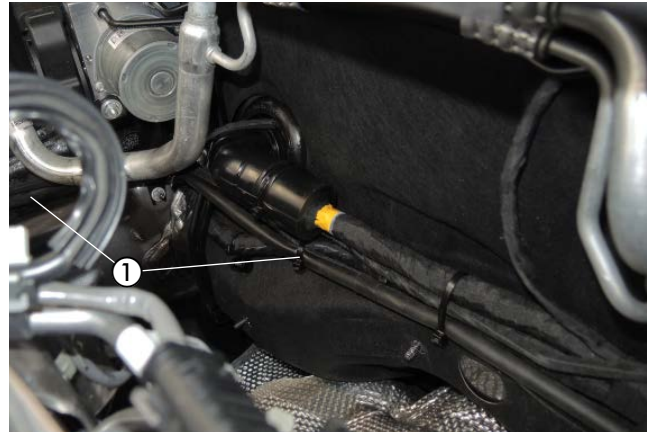

Abb. 33

① Brennstoffrohr (Druckleitung) und Dosierpumpenkabel verlegen

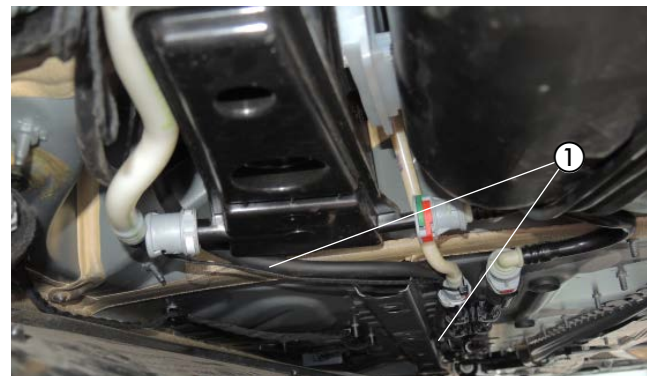

Abb. 34

① Dosierpumpe montieren und anschließen
② Saugstutzen der Dosierpumpe
③ Druckstutzen der Dosierpumpe

3 EINBAU

KABELVERLEGUNG

(siehe Abb. 35)

Den Kabelstrang „Fahrzeuginnenraum“ bestehend aus:

- Kabel 4 mm² ws/rt und Kabel 1 mm² sw/rt
- 3-adriger Kabelstrang „Bedieneinrichtung“
- 4-poliger Kabelstrang „Gebläsesteuergerät“

durch die fahrzeugeigene Kabeltülle auf der rechten Seite der Motortrennwand in den Fahrzeuginnenraum verlegen.

⚠ ACHTUNG!

Bei der Verlegung der Kabelstränge auf ausreichenden Abstand zu heißen Fahrzeug- und Heizungsteilen achten.

Die Kabelstränge an geeigneten Stellen mit Kabelbindern befestigen.



Abb. 35

① fahrzeugeigene Kabeltülle

SICHERUNGSHALTER MONTIEREN

(siehe Abb. 36)

Den vormontierten Halter mit dem Sicherungssockel mit einer Kunststoffmutter Dm 5 am vorhandenen Stehbolzen der Motortrennwand montieren.



Abb. 36

① Sicherungssockel an der Motortrennwand montieren

STROMVERSORGUNG

(siehe Abb. 37)

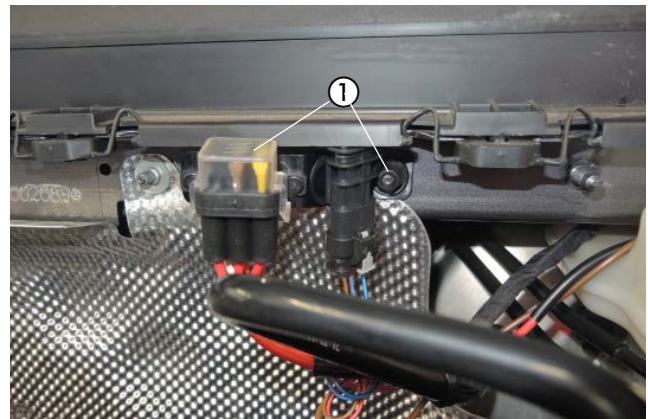
Das Pluskabel 4 mm² rt zur Fahrzeug-Batterie führen und mit dem Kabelschuh A6 am Pluspol anschließen.

Das Massekabel 2,5 mm² br zum fahrzeugeigenen Massepunkt führen und mit dem Kabelschuh A6 anschließen.



Abb. 37

① Pluskabel 4 mm² rt anschließen

② Massekabel 2,5 mm² br anschließen

3 EINBAU

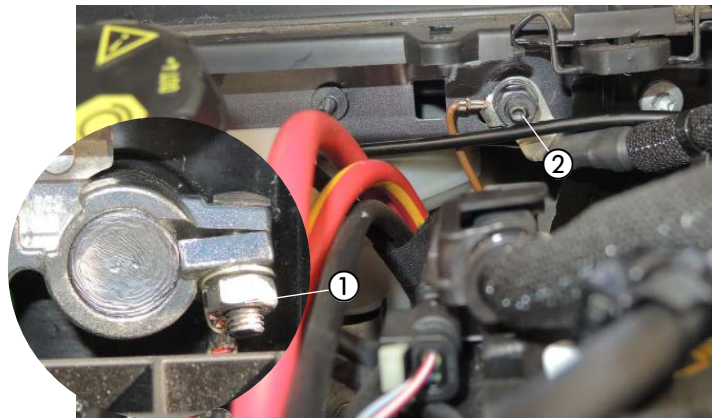
GEBLÄSEANSTEUERGERÄT "EASYFAN" MONTIEREN

(siehe Abb. 38 bis 40)

Den vormontierten Halter mit dem Gebläsesteuergerät "EasyFan" mit einer Schraube M6 x 12 an der vorhandenen Bohrung am Armaturenbrettträger in der Nähe des Gebläsemotors montieren.

Den 4-poligen schwarzen Stecker vom Kabelstrang „Fahrzeuginnenraum“ am Gebläsesteuergerät "EasyFan" anschließen.

Das Kabel 0,5 mm² sw/rt vom Kabelstrang „Fahrzeuginnenraum“ mit dem Kabel 0,5 mm² sw/rt vom Gebläsesteuergerät dem Schaltplan entsprechend mit einem roten Stoßverbinder verbinden.

Das Kabel 4 mm² ws/rt isolieren und mit Kabelbindern an einer geeigneten Stelle wegbinden. Dieses wird nicht benötigt.

Am 20-poligen weißen Stecker vom Signal und Ansteuerungs Modul "SAM" das Kabel 0,35 mm² br/rt (Pin 13) trennen und die Kabel 0,5 mm² ge und 0,5 mm² or/gn dem Schaltplan entsprechend mit zwei roten Stoßverbindern einbinden.

Am 20-poligen weißen Stecker vom Signal und Ansteuerungs Modul "SAM" das Kabel 0,35 mm² br (Pin 3) trennen und die Kabel 0,5 mm² ws und 0,5 mm² or/br dem Schaltplan entsprechend mit zwei roten Stoßverbindern einbinden.

BITTE BEACHTEN!

Kabelfarben können variieren!



Abb. 38

- ① vormontierten Halter mit Gebläsesteuergerät "EasyFan" montieren
- ② Schraube M6 x 12 und Mutter M6



Abb. 39

- ① Kabel 0,35 mm² br/rt (Pin 13) trennen
- ② Kabel 0,5 mm² ge und 0,5 mm² or/gn einbinden
- ③ Kabel 0,35 mm² br (Pin 3) trennen
- ④ Kabel 0,5 mm² ws und 0,5 mm² or/br einbinden

3 EINBAU

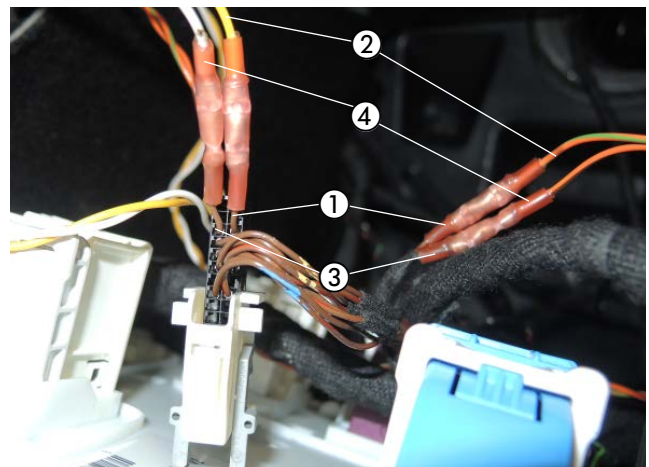

Abb. 40

3 EINBAU

FUNKFERNBEDIENUNG EASYSTART REMOTE/REMOTE+ EINBAUEN
(Alternativvorschlag - Absprache mit dem Kunden)
(siehe Abb. 41 und 42)

Der Einbau der EasyStart Remote/Remote+ erfolgt nach der Technischen Beschreibung für die Funkfernbedienung EasyStart Remote/Remote+, siehe dazu den Abschnitt „Einbauanweisung“.

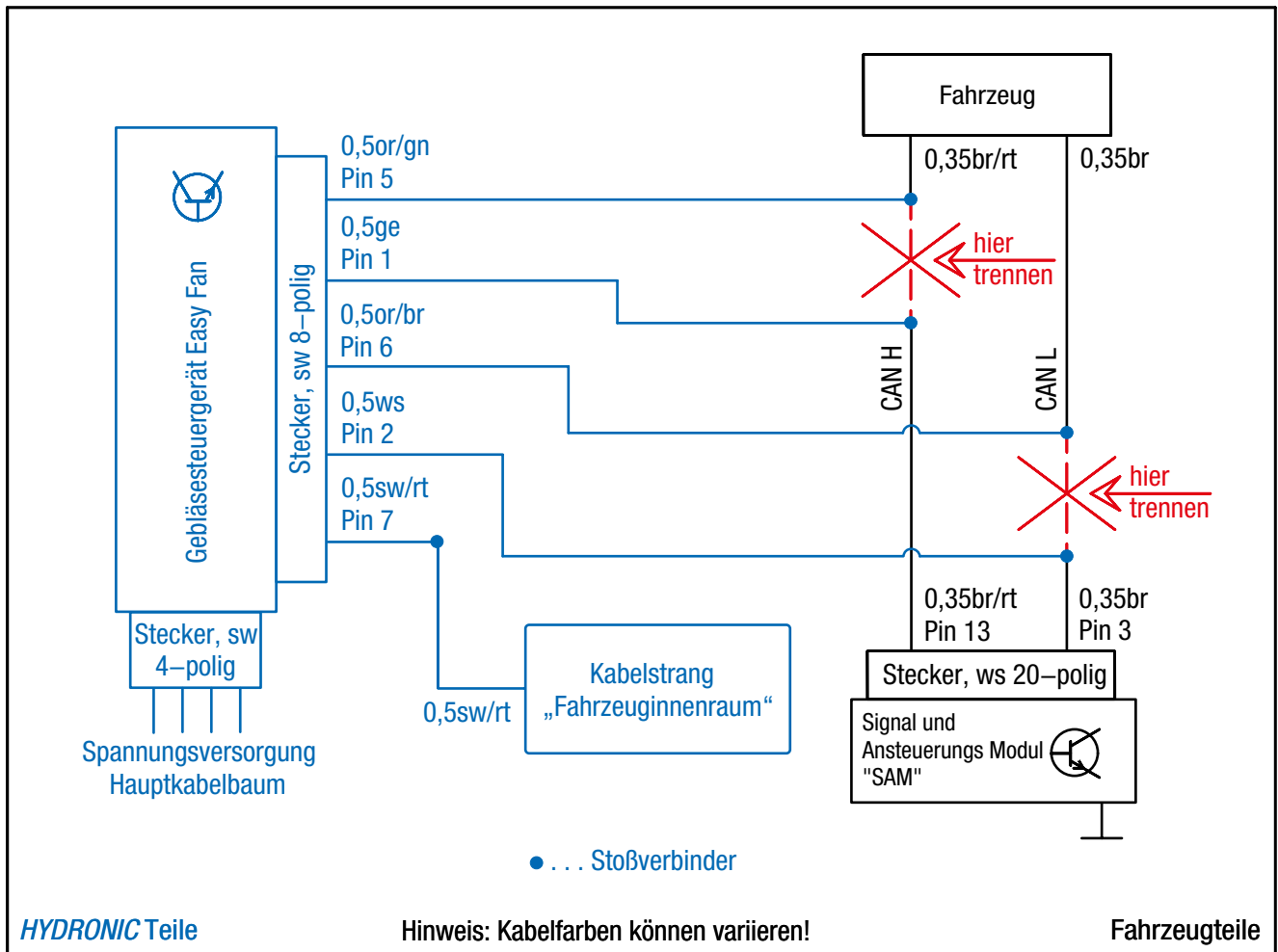
Den Taster der EasyStart Remote/Remote+ in die Verkleidung der Armaturentafel rechts neben der Lichtschaltereinheit montieren. Dazu eine Bohrung \varnothing 10 mm fertigen und den Taster in die gefertigte Bohrung einsetzen.

Den Temperaturfühler der EasyStart Remote+ an der Verkleidung unterhalb des Handschuhfaches montieren.

Das vormontierte Stationärteil der EasyStart Remote/Remote+ mit einer Schraube M6 x 12 und einer Mutter M6 am Armaturenbrettträger montieren.

Das Antennenkabel der EasyStart Remote/Remote+ am Stationärteil anschließen, nach rechts führen und im Türgummi der Beifahrerseite verlegen.

Die Kabel vom montierten Taster und Temperaturfühler zusammen mit dem Kabelstrang „Bedieneinrichtung“ zum Einbauort des Stationärteils führen und am Stationärteil anschließen.

⚠ ACHTUNG!

Eine eventuelle Überlänge des Antennenkabels unter der Armaturentafel mit Kabelbindern befestigen.



Abb. 41

① Stationärteil der EasyStart Remote / Remote+



Abb. 42

① Taster der EasyStart Remote/Remote+ montieren

3 EINBAU

FUNKFERNBEDIENUNG EASYSTART WEB EINBAUEN
(Alternativvorschlag - Absprache mit dem Kunden)
(siehe Abb. 43 und 44)

Der Einbau der EasyStart Web erfolgt nach der Technischen Beschreibung für die Funkfernbedienung EasyStart Web, siehe dazu den Abschnitt „Einbauanweisung“.

Den Taster der EasyStart Web in die Verkleidung der Armaturentafel rechts neben der Lichtschaltereinheit montieren.
Dazu eine Bohrung \varnothing 10 mm fertigen und den Taster in die gefertigte Bohrung einsetzen.

Den Temperaturfühler der EasyStart Web an der Verkleidung unterhalb des Handschuhfaches montieren.

Das vormontierte Stationärteil der EasyStart Web mit einer Schraube M6 x 12 und einer Mutter M6 am Armaturenbrettträger montieren.

Das Antennenkabel der EasyStart Web am Stationärteil anschließen, nach rechts führen und im Türgummi der Beifahrerseite verlegen.

Die Kabel vom montierten Taster und Temperaturfühler zusammen mit dem Kabelstrang „Bedieneinrichtung“ zum Einbauort des Stationärteils führen und am Stationärteil anschließen.



Abb. 43

① Stationärteil der EasyStart Web



Abb. 44

① Taster der EasyStart Web montieren

4 NACH DEM EINBAU

HINWEIS-AUFKLEBER "TANKEN" EINKLEBEN

(siehe Abb. 45)

Den Hinweis-Aufkleber "Tanken" in die Tankklappe entsprechend der Abbildung einkleben.



Abb. 45

① Hinweis-Aufkleber "Tanken" anbringen

FAHRZEUG KOMPLETTIEREN

- Alle ausgebauten Teile in umgekehrter Reihenfolge montieren.
- Die Batterie wieder anklemmen.
- Die Schlauchleitungen, Schlauch- und Rohrschellen sowie alle elektrischen Anschlüsse auf festen Sitz prüfen.
- Alle losen Leitungen mit Kabelbindern sichern.
- Alle Programmierungen am Fahrzeug (Radio, Fensterheber usw.) wieder herstellen.
- Das Kühlsystem befüllen, den Motor starten, Kühlsystem entlüften und auf Dichtheit prüfen, fehlende Kühlflüssigkeit bis zur Markierung (Pfeil) nachfüllen.
- Bitte auch die Angaben des Fahrzeugherstellers zur Befüllung und Entlüftung des Kühlsystems beachten.
- Die behördlichen Vorschriften und Sicherheitshinweise in der technischen Beschreibung beachten.
- Das Bedienelement programmieren und die Bedienungsanweisung in das Handschuhfach legen.
- Das Merkblatt für den Kunden ausdrucken und dem Kunden aushändigen.

⚠ ACHTUNG!

Das Kühlsystem ausschließlich mit der vom Fahrzeughersteller vorgeschriebenen Kühlflüssigkeit befüllen.

INBETRIEBNAHME DES HEIZGERÄTES

- Das Heizgerät am Bedienelement einschalten.
Siehe Bedienungsanleitung - Bedienelement.

5 TEILEÜBERSICHT



Abb. 46

6 ERSTINBETRIEBNAHME (EASystart REMOTE)

ERSTINBETRIEBNAHME DURCHFÜHREN

Bei Erstinbetriebnahme müssen nacheinander folgende Arbeitsschritte ausgeführt werden.

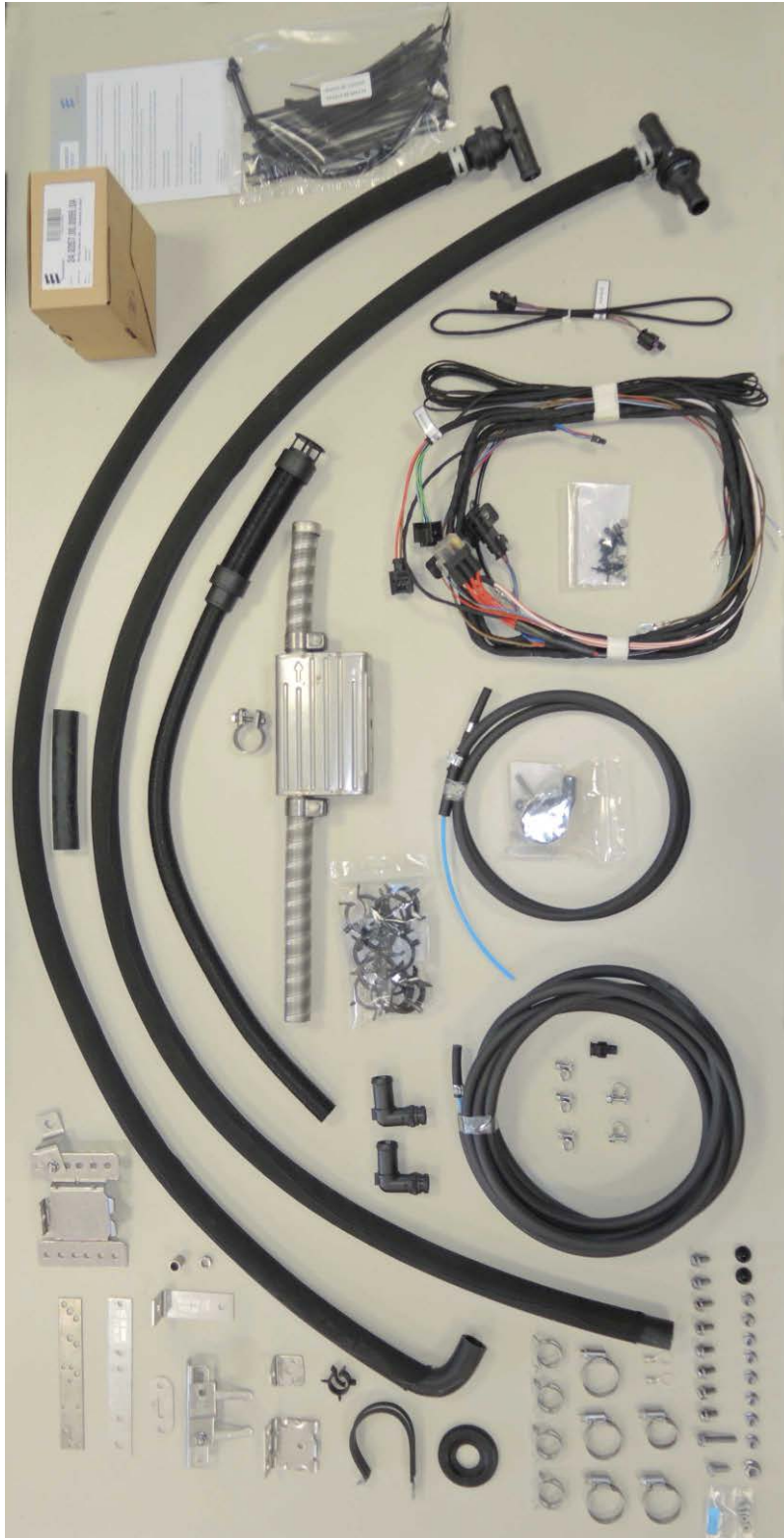
▪ Batterie in das Mobilteil einsetzen

Die mitgelieferte Batterie wie in der Bedienungsanweisung EasyStart Remote, unter Kapitel "Wartung / Batterie tauschen" beschrieben, in das Mobilteil einsetzen. Das Mobilteil noch nicht Aktivieren.

▪ Betriebsspannung anlegen

Die Betriebsspannung wird durch Einstecken der Sicherung in den Sicherungshalter angelegt.

Automatische Erkennung

Fünf Sekunden nach dem Anlegen der Betriebsspannung beginnt die LED des

Tasters zu leuchten. Die Funkfernbedienung prüft jetzt welches Heizgerät angeschlossen ist und konfiguriert die Bedienerführung des Mobilteils.

▪ Mobilteil anlernen

Beginnt die LED des Tasters zu blinken, kann das Mobilteil angelernet werden.

Hinweis zum Anlernmodus Add

Mit der Funktion **Add** können bis zu 4 Mobilteile auf ein Stationärteil angelernt werden, wobei immer nur ein Mobilteil mit dem Stationärteil Verbindung aufnehmen kann

Hinweise zum Anlernmodus AddE

Mit der **AddE** wird nur das aktuelle Mobilteil angelernt. Alle zuvor angelernten Mobilteile werden gelöscht.

BITTE BEACHTEN!

Wird das Mobilteil nicht innerhalb von 30 Sekunden angelernt, erlischt die LED-Anzeige des Tasters.

Taster drückt, bis die LED zu blinken beginnt. Anschließend Mobilteil anlernen.

Mobilteil Anlernen - Anlernmodus **ADD**

Taste  oder  drücken.

Wenn die Verbindung zwischen Mobilteil und Stationärteil aufgebaut ist, beginnt die LED-Anzeige grün zu flackern. Das Mobilteil befindet sich im Anlernmodus **Add**.

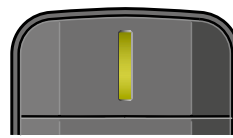

Datenübertragung
LED: leuchtet grün

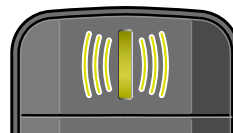

LED: flackert grün

Anlernmodus Add, während die LED-Anzeige grün flackert mit der Taste  bestätigen.

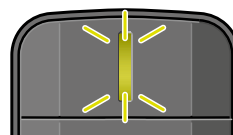

LED: blinkt 2x grün

Das Mobilteil ist angelernt.

6 ERSTINBETRIEBNAHME (EASystart REMOTE)

MOBILTEIL ANLERNEN - ANLERNMODUS ADDE

Taste  oder  drücken.

Wenn die Verbindung zwischen Mobilteil und Stationärteil aufgebaut ist, beginnt die LED-Anzeige grün zu flackern. Das Mobilteil befindet sich im Anlernmodus **Add**.

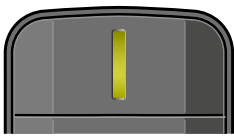

Datenübertragung
LED: leuchtet grün

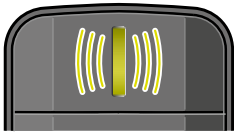

LED: flackert grün

Während die LED grün flackert die Taste  drücken.



LED: flackert rot

Anlernmodus **AddE**, während die LED-Anzeige grün flackert mit der Taste  bestätigen.

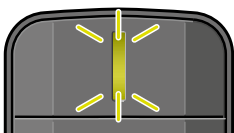

LED: blinkt 2x grün

Das Mobilteil ist
angelernt.

ZUSÄTZLICH MOBILTEIL ANLERNEN

- Den im Fahrzeug verbauten Taster drücken, bis die LED des Tasters zu blinken beginnt.
- Während die LED des Tasters blinkt, das Mobilteil wie unter "Mobilteil anlernen" beschrieben aktivieren.

6 STECKERBELEGUNG (EASystart REMOTE)

ANSCHLUSS STECKERGEHÄUSE AM STATIONÄRTEIL

Flachstecker am Leitungsstrang Bedienung anschlagen.
 Leitungsstrang Bedienung und Leitungsstrang Taster in 12-polige Steckergehäuse einknüpfen. (Belegung Steckergehäuse)
 Die Kontaktsicherung in das Steckergehäuse einschieben.
 12-poliges Steckergehäuse am Stationärteil anschließen.

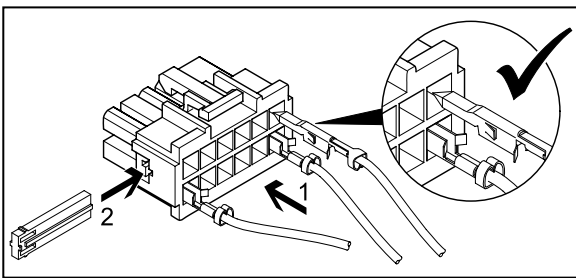

BITTE BEACHTEN!

- Bei der Montage der Stecker darauf achten, dass die Sicherungszungen immer zur Mitte des Steckers zeigen. Nur in dieser Lage rasten die Zungen im Gehäuse ein (siehe Skizze).

PINBELEGUNG AM STATIONÄRTEIL

PIN	SIGNAL	LEITUNGSFARBE
1	Klemme 30 (Plus)	rot
2	-	
3	Klemme 31 (Masse)	braun
4	JE-Diagnose / DAT-Leitung	blau / weiß / vi
5	-	
6	LED Taster (+)	rot / gelb
7	Taster (+)	braun / gelb
8	Taster (-)	braun
9	-	
10	-	
11	-	
12	-	

Kammerbelegung Steckergehäuse -XB12 (Belegung von Leitungseintrittsseite gesehen)

6 ERSTINBETRIEBNAHME (EASystart Remote+)

ERSTINBETRIEBNAHME DURCHFÜHREN

Bei Erstinbetriebnahme müssen nacheinander folgende Arbeitsschritte ausgeführt werden.

BATTERIE IN DAS MOBILTEIL EINSETZEN

Die mitgelieferte Batterie wie in der Bedienungsanleitung EasyStart Remote+, unter Kapitel "Wartung / Batterie tauschen" beschrieben, in das Mobilteil einsetzen. Das Mobilteil noch nicht Aktivieren.

BETRIEBSSPANNUNG ANLEGEN

Die Betriebsspannung wird durch Einstecken der Sicherung in den Sicherungshalter angelegt.

AUTOMATISCHE ERKENNUNG

Fünf Sekunden nach dem Anlegen der Betriebsspannung beginnt die LED des Tasters zu leuchten. Die Funkfernbedienung prüft jetzt welches Heizgerät angeschlossen ist und konfiguriert die Beienführung des Mobilteils.

MOBILTEIL ANLERNEN

Beginnt die LED des Tasters zu blinken, kann das Mobilteil angelernt werden.

HINWEIS ZUM ANLERNMODUS ADD

Mit der Funktion **Add** können bis zu 4 Mobilteile auf ein Stationärteil angelernt werden, wobei immer nur ein Mobilteil mit dem Stationärteil Verbindung aufnehmen kann

Hinweise zum Anlernmodus AddE

Mit der **AddE** wird nur das aktuelle Mobilteil angelernt. Alle zuvor angelernten Mobilteile werden gelöscht.



BITTE BEACHTEN!

Wird das Mobilteil nicht innerhalb von 30 Sekunden angelernt, erlischt die LED-Anzeige des Tasters.

Taster drückt, bis die LED zu blinken beginnt.

Anschließend Mobilteil anlernen.

MOBILTEIL ANLERNEN - ANLERNMODUS ADD

Taste  oder  drücken, Add wird angezeigt.

**Pair mode
Add**

Anlernmodus Add mit Taste  bestätigen.

Mobilteil anlernen - Anlernmodus AddE

Mit der Taste  oder  **AddE** auswählen.

**Pair mode
AddE**

Anlernmodus AddE mit Taste  bestätigen.

6 ERSTINBETRIEBNAHME (EASYSSTART REMOTE+)

NACH DER BESTÄTIGUNG VON ADD ODER ADDE

UHRZEIT EINSTELLEN

Stunden mit der Taste ◀ oder ▶ einstellen

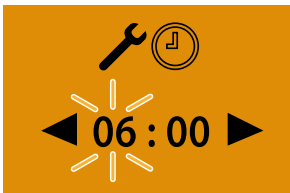

Einstellung mit der Taste ◻ bestätigen

Minuten mit der Taste ◀ oder ▶ einstellen

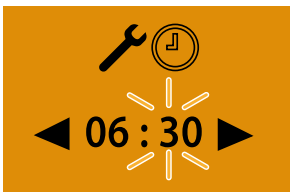

- Einstellung mit der Taste ◻ bestätigen
- Wochentag einstellen Wochentage mit der Taste ◀ oder ▶ einstellen

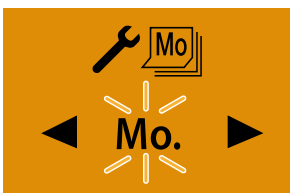

Einstellung mit der Taste ◻ bestätigen. Anschließend EasyStart Remote+ konfigurieren.

Zusätzliches Mobilteil anlernen

Dem im Fahrzeug verbauten Taster drücken, bis die LED des Tasters zu blinken beginnt.

Am Mobilteil die Taste ◻ oder ◻ drücken, **Add** wird angezeigt.

Anlernmodus mit Taste ◻ bestätigen.



Das zusätzliche Mobilteil ist angelernt.

EASYSSTART REMOTE+ KONFIGURIEREN

Das System muss je nach Anwendungsfall konfiguriert werden.

6 STECKERBELEGUNG (EASystart Remote+)

ANSCHLUSS STECKERGEHÄUSE AM STATIONÄRTEIL

Flachstecker am Leitungsstrang Bedienung anschlagen.
 Leitungsstrang Bedienung und Leitungsstrang Taster in 12-polige Steckergehäuse einknüpfen.
 (Belegung Steckergehäuse)
 Die Kontaktsicherung in das Steckergehäuse einschieben.
 12-poliges Steckergehäuse am Stationärteil anschließen.

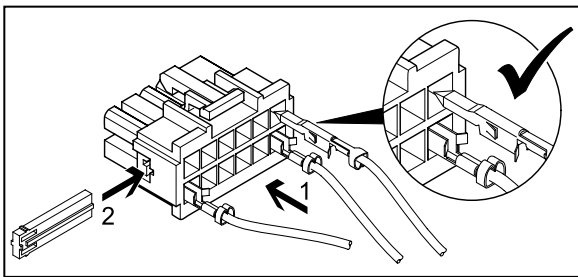

BITTE BEACHTEN!

- Bei der Montage der Stecker darauf achten, dass die Sicherungszungen immer zur Mitte des Steckers zeigen. Nur in dieser Lage rasten die Zungen im Gehäuse ein (siehe Skizze).

PINBELEGUNG AM STATIONÄRTEIL

PIN	SIGNAL	LEITUNGSFARBE
1	Klemme 30 (Plus)	rot
2	-	
3	Klemme 31 (Masse)	braun
4	JE-Diagnose / DAT-Leitung	blau / weiß / vi
5	-	
6	LED Taster (+)	rot / gelb
7	Taster (+)	braun / gelb
8	Taster (-)	braun
9	Temperaturfühler	braun / weiß
10	Temperaturfühler	grau
11	-	
12	-	

Kammerbelegung Steckergehäuse -XB12 (Belegung von Leitungseintrittsseite gesehen)

6 ERSTINBETRIEBNAHME (EASYSOFT WEB)

Mit der webbasierten Bediensoftware EasyStart Web lässt sich über das eingebaute Empfangsteil ein Eberspächer Luft- oder Wasserheizgerät bedienen.

Zur Inbetriebnahme der Bediensoftware muss sich die Einbauwerkstatt im Portal EasyStart Web anmelden.

Die Erstinbetriebnahme der Bediensoftware EasyStart Web kann nur durch die Einbauwerkstatt über PC/Tablet mit einem Internetanschluss durchgeführt werden.

Für den Zugang zum "Portal EasyStart Web" das Eberspächer Partner Portal mit <https://partner.eberspaecher.com/de> abrufen.

Besteht bereits ein Zugang zum Portal, muss zur Anmeldung keine E-Mail-Adresse und kein Passwort eingegeben werden. Besteht noch kein Zugang, den Hinweisen zur Anmeldung folgen.

Bei erfolgreichem Zugang erscheint das Hauptfenster des Partner Portals. Unter dem Menüpunkt "Kundenbereich" die Schaltfläche "EasyStart Web" anklicken.

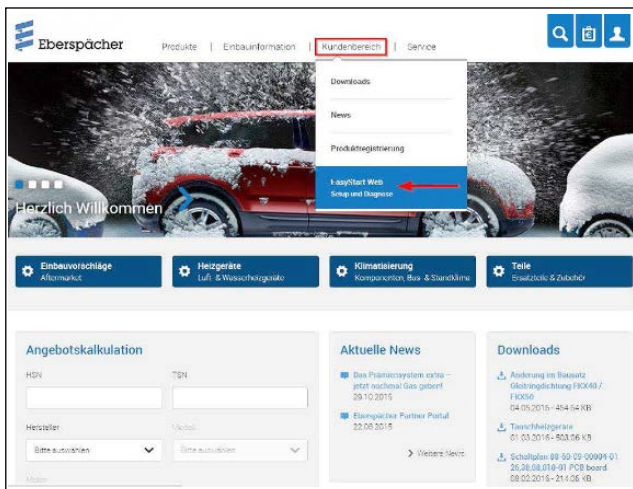

Hier auf den Link zum B2B-Portal von EasyStart Web klicken.



Dann den Menüpunkt "Erstinbetriebnahme" auswählen.



Freigabe-Code (IMEI) für die EasyStart Web eingeben.

BITTE BEACHTEN!

- Der Freigabe-Code (IMEI) ist dem Verpackungskarton der EasyStart Web angebracht und liegt als Aufkleber bei.



VOREINSTELLUNGEN FÜR KUNDEN

Konfiguration der EasyStart Web gemäß Kundenwunsch bzw. Einbaunotwendigkeit durchführen.

BITTE BEACHTEN!
Dieser Schritt ist nur möglich, wenn sich die EasyStart Web zuvor am Webserver registriert (GSM-Netz eingebucht).

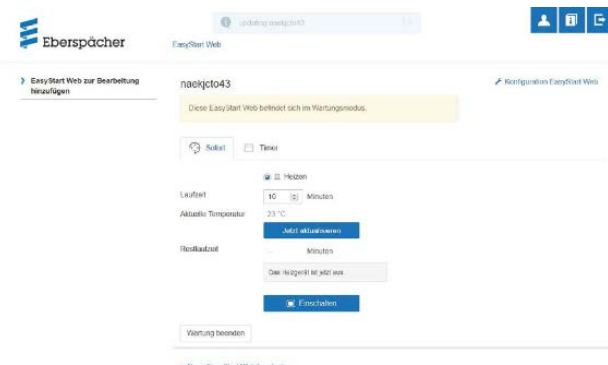

6 ERSTINBETRIEBNAHME (EASYSTART WEB)

Konfiguration der EasyStart Web

Folgende Funktionen können gewählt werden

- **Systemparameter EasyStart Web**
 - Anzeige der aktuellen Konfiguration und Eigenschaften der angesteuerten EasyStart Web.
- **Konnektivität**
 - EasyStart Web ist über App erreichbar / nicht erreichbar.
- **Fehlerspeicher Heizgerät**
 - Fehlerspeicher Heizgerät auslesen und löschen.
- **Fehlerspeicher EasyStart Web**
 - Anzeige Fehlerspeicher EasyStart Web.



- **Betriebseinstellungen EasyStart Web**
 - Laufzeitbegrenzung des Heizgeräts
 - Programmierung der Vorwahlzeit
 - Konfiguration des Bedienelements
 - Einstellung der Temperatureinheit (°C/°F)

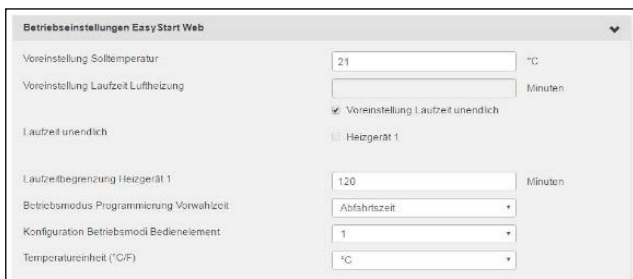

▪ Automatische Laufzeitberechnung

BITTE BEACHTEN!

Eine automatische Laufzeitberechnung ist bei Luftheizungen nicht möglich. Bei größerem Wärmebedarf kann die Hubraumangabe um 500 cm³ erhöht werden. Wird in den Wasserkreislauf das Kombiventil 25 2014 80 6200 oder 25 2014 80 7200 eingesetzt, kann die Hubraumangabe um 500 cm³ verringert werden. Die Werte für Erhöhung bzw. Reduzierung der Hubraumangabe sind nur bei Kühlwasserkreisläufen gültig, deren Fahrzeugmotor durchströmt wird. Wird das Fahrzeug nur im Kurzstreckenbetrieb eingesetzt, ist in Absprache mit dem Kunden die maximale Laufzeit zu reduzieren.



- **Unterspannungserkennung EasyStart Web**
 - Siehe Einbauanleitung PLUS
- **EasyStart Web zurücksetzen**
 - Zurücksetzen auf Auslieferungszustand

Mit einem Klick auf die Schaltfläche **Anderungen an Konfiguration speichern** oder

Formular zurücksetzen wird die Konfiguration abschließend gespeichert oder verworfen.

Nach Ende der Konfiguration Testlauf im Betriebsmodus "Sofortbetrieb" durchführen.

Mit einem Klick auf **Einuschalten** den Testbetrieb starten.

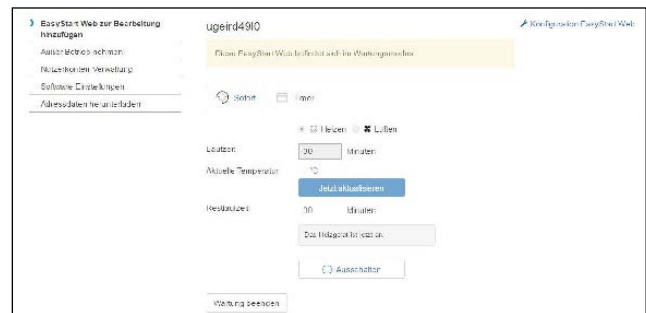

Nach erfolgreichem Durchlauf wird der Testbetrieb beendet. Dazu Schaltfläche **Wartung beenden** auswählen und anschließende Meldung bestätigen.

Wartung beenden

Wollen Sie die Wartung dieser EasyStart Web wirklich beenden?

OK **Abbrechen**

Die Erstinbetriebnahme ist beendet.

Bei der anschließenden Fahrzeugübergabe dem Kunden Verpackungskarton und Kurzanleitung mit dem Zugangs-Code (IMEI) übergeben.

6 STECKERBELEGUNG (EASYSTART WEB)

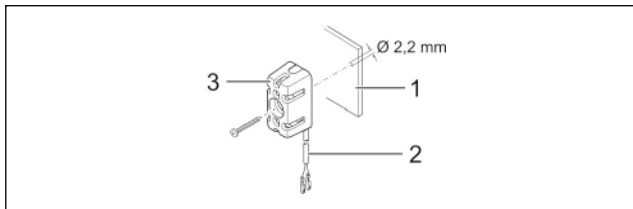

- 1 Armaturenbrett
- 2 Leitungsstrang
- 3 Temperaturfühler

- Die Leitungen "Kabelstrang Temperaturfühler" wie gezeigt in den 2-poligen Stecker (Kleinteilbeutel) einknüpfen.
- Stecker im Empfangsteil am 2-poligen Steckplatz (2. von links) einstecken.

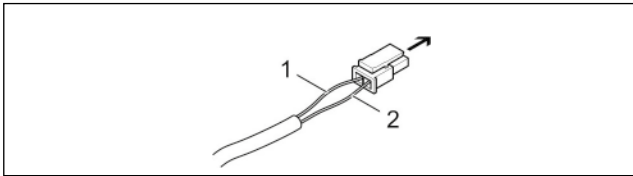

- Empfangsteil EasyStart Web, Steckplatz 2-polig
- 1 Leitung BNHW
 - 2 Leitung GY

Kommunikationsverbindung und Spannungsversorgung herstellen

Im Leitungsstrang "Bedienung" des Heizgerätekabelbaums prüfen, ob an den Leitungen RD, BN und BUWH Steckhülsen vorhanden sind.

Fehlen an den entsprechenden Leitungen die Steckhülsen aus dem Kleinteilbeutel des Lieferumfangs ancrimpen.

Die Leitungen wie folgt in das 5-polige Steckhülsenhause einknüpfen.

- Leitung RD in Kammer 1
- Leitung BN in Kammer 3
- Leitung BUWH in Kammer 4

5-poliges Steckhülsenhause Leitungsstrang "Bedienung" mit dem 5-poligen Stecker "Kabelstrang" verbinden.

Bei Luftheizungen zusätzlich Leitung GYRD mit BNWH verbinden und isolieren.

Nicht benutzte Leitungen isolieren.

Die beiden 4-poligen Stecker des "Kabelstrang" am Empfangsteil EasyStart Web an den entsprechenden Steckplätzen anschließen (4-polig flach -> ganz links, 4-polig quadratisch -> ganz rechts)

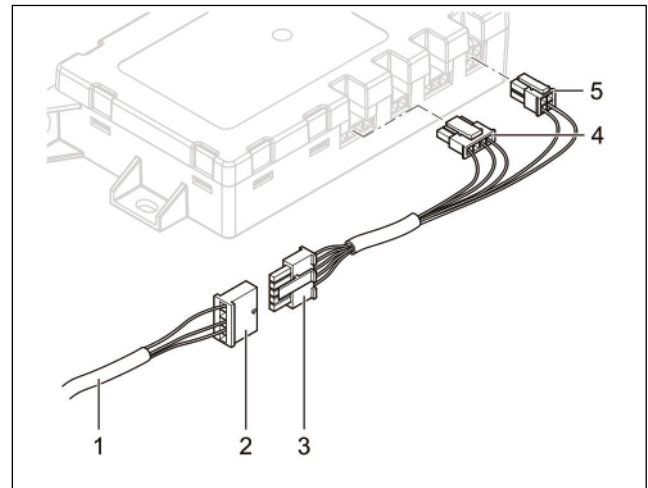

- 1 Leitungsstrang "Bedienung"
- 2 Steckhülsenhause, 5-polig
- 3 Stecker "Kabelstrang", 5-polig
- 4 Stecker flach, 4-polig
- 5 Stecker quadratisch, 4-polig

KABELFARBEN

RD	rot	GY	grau	BK	schwarz
BU	blau	YE	gelb	GN	grün
WH	weiß	VT	violett	BN	braun
OR	orange				

Spannungsversorgung Herstellen

Nach dem Einbau von Heizgerät und Empfangsteil EasyStart Web durch Einstecken der Sicherung die Spannungsversorgung für beide Geräte herstellen.

Automatische Erkennung

Nach dem Anlegen der Betriebsspannung beginnt die LED des Tasters zu leuchten. Die EasyStart Web prüft, welches Heizgerät angeschlossen ist und konfiguriert das System entsprechend.

Die Erstinbetriebnahme und Konfiguration von EasyStart Web starten, wenn die LED im Taster nicht mehr blinkt.

MERKBLATT FÜR DEN KUNDEN

Am Klimabedienteil sind keine Einstellungen erforderlich.

Beim Entriegeln des Fahrzeuges (während des Standheizbetriebes) wird die Gebläsesteuerung durch die Standheizung bereits deaktiviert. Beim Einschalten der Zündung stehen die originalen Funktionalitäten zur Verfügung. Nach dem Verriegeln des Fahrzeuges dauert es einige Minuten bis zur Aktivierung der Gebläsesteuerung durch die Standheizung.



Ansicht Klimabedienteil Klimaautomatik

BITTE BEACHTEN!

- Schalten Sie die Standheizung mindestens einmal monatlich für ca. 10 min und auch in den Sommermonaten ein!
Dies sorgt für eine reibungslose Funktion im Nutzungszeitraum!
- Wir empfehlen die Heizzeit auf die Fahrzeit abzustimmen: Fahrzeit > Heizzeit.

BITTE BEACHTEN!

Bei Fahrzeugen mit Innenraumüberwachung ist diese für den Heizvorgang zu deaktivieren. Hinweise für die Deaktivierung bitte der Bedienungsanleitung des Fahrzeuges entnehmen.

Headquarters:

Eberspächer Climate Control Systems GmbH & Co. KG

Eberspächerstraße 24

73730 Esslingen

Hotline: 03976 2350 235

Fax-Hotline: 01805 262624

info@eberspaecher.com

www.eberspaecher.com

