

EINBAUVORSCHLAG

HYDRONIC S3 – D 5 E IM SEAT ATECA (5FP)

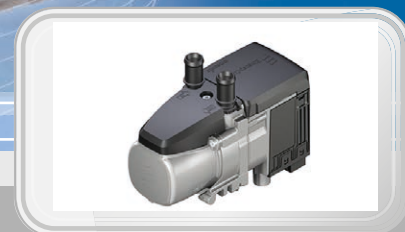

DIESER EINBAUVORSCHLAG IST FÜR FAHRZEUGE AB MODELLJAHR 2020 MIT FOLGENDEN MOTORISIERUNGEN GÜLTIG:

- 2,0 l Hubraum / 4-Zylinder-Reihenmotor TDI / 85 kW - 115 PS (HSN: 7593 / TSN: ARL)
- 2,0 l Hubraum / 4-Zylinder-Reihenmotor TDI / 110 kW - 150 PS (HSN: 7593 / TSN: AMM)
- 2,0 l Hubraum / 4-Zylinder-Reihenmotor TDI / 140 kW - 190 PS (HSN: 7593 / TSN: AMR)

INHALT

KAPITEL	KAPITELBESCHREIBUNG	SEITE
1	Einleitung	3-5
2	Vormontage	6-13
3	Einbau	14-27
4	Nach dem Einbau	28-30
5	Teileübersicht	31
	Merkblatt für den Kunden	33

Dieser Einbauvorschlag dokumentiert den Einbau des Heizgerätes Hydronic S3 in einem Fahrzeug des Modelljahres 2020 mit folgender Ausstattung:

- mit Klimaautomatik (Climatronic)
- mit Nebelscheinwerfern
- mit LED-Hauptscheinwerfern und LED-Tagfahrlicht
- mit Start / Stopp
- mit 6-Gang Schaltgetriebe oder mit 7-Gang Doppelkupplungsgetriebe DSG
- mit Frontantrieb oder mit Allradantrieb (4Drive)



BITTE BEACHTEN!

Dieser Einbauvorschlag ist unter Ausschluss irgendwelcher Haftungsansprüche für das o.g. Fahrzeug gültig. Je nach abweichendem Modelljahr und/oder abweichender Ausstattung können sich Änderungen gegenüber diesem Einbauvorschlag ergeben.

Der Einbau des Heizgerätes in das Fahrzeug muss daher zwingend vor Beginn auf Machbarkeit überprüft werden. Jegliche Haftungsansprüche bedingt durch Änderungen am Fahrzeug sind ausgeschlossen.

Einbauzeit ca. 8 Stunden

1 EINLEITUNG

BESONDERE SCHREIBWEISEN, DARSTELLUNGEN UND PIKTOGRAMME

In diesem Einbauvorschlag werden unterschiedliche Sachverhalte durch besondere Schreibweise und Piktogramme hervorgehoben. Bedeutung und entsprechendes Handeln entnehmen Sie aus den folgenden Beispielen.

BESONDERE SCHREIBWEISEN UND DARSTELLUNGEN

- Dieser Punkt (▪) kennzeichnet eine Aufzählung die durch eine Überschrift eingeleitet wird.
 - Folgt nach einem „Punkt“ ein eingerückter Strich (–), ist diese Aufzählung dem schwarzen Punkt untergeordnet.

PIKTOGRAMME



GEFAHR!

Dieser Hinweis weist Sie auf eine drohende Gefahr für Leib und Leben hin. Wird dieser Hinweis nicht beachtet, kann ein schwerer Personenschaden die Folge sein.

- Dieser Pfeil weist Sie auf die entsprechende Vorsichtsmaßnahme hin um die Gefahr abzuwenden.



ACHTUNG!

Dieser Hinweis weist Sie auf eine gefährliche Situation für eine Person und / oder das Produkt hin. Wird dieser Hinweis nicht beachtet, kann ein Personenschaden und / oder ein Geräteschaden die Folge sein.

- Dieser Pfeil weist Sie auf die entsprechende Vorsichtsmaßnahme hin um die Gefahr abzuwenden.



BITTE BEACHTEN!

Dieser Hinweis gibt Ihnen Anwendungsempfehlungen und hilfreiche Tipps für den Betrieb, Einbau und Reparatur des Heizgerätes.

SICHERHEITSHINWEISE FÜR DEN EINBAU UND DIE REPARATUR



GEFAHR!

Ein unsachgemäßer Einbau oder eine unsachgemäße Reparatur von Eberspächer-Heizgeräten kann einen Brand verursachen oder zum Eintritt giftiger Abgase in den Fahrzeuginnenraum führen.

Hieraus kann Gefahr für Leib und Leben resultieren.

- Das Heizgerät darf nur von autorisierten und geschulten Personen entsprechend den Vorgaben in der technischen Dokumentation eingebaut oder unter Verwendung von Original-Ersatzteilen repariert werden.
- Einbau und Reparaturen durch nicht autorisierte und ungeschulte Personen, Reparaturen mit nicht Original-Ersatzteilen, sowie ohne die zum Einbau bzw. Reparatur erforderliche technische Dokumentation sind gefährlich und deshalb nicht zulässig.
- Der Einbau nach diesem Einbauvorschlag darf nur in Verbindung mit der jeweils gerätebezogenen Technischen Beschreibung, Einbauanweisung, Bedienungsanweisung und Wartungsanweisung durchgeführt werden.

Dieses Dokument ist vor / bei Einbau und Reparatur sorgfältig durchzulesen und durchgehend zu befolgen. Ein Höchstmaß an Beachtung ist dabei den Behördlichen Vorschriften, den Sicherheitshinweisen und den allgemeinen Hinweisen zu schenken.



BITTE BEACHTEN!

- Die entsprechenden Regeln der Technik sowie eventuelle Angaben des Fahrzeugherstellers sind beim Einbau und bei der Reparatur einzuhalten.
- Bei Elektroschweißarbeiten am Fahrzeug ist zum Schutz des Steuergerätes das Pluskabel an der Batterie abzuklemmen und an Masse zu legen.

HAFTUNGSANSPRUCH / GEWÄHRLEISTUNG

Die Firma Eberspächer übernimmt keine Haftung für Mängel und Schäden, die auf einen Einbau bzw. eine Reparatur durch nicht autorisierte und ungeschulte Personen zurückzuführen sind.

Die Einhaltung der Behördlichen Vorschriften und der Sicherheitshinweise ist Voraussetzung für Haftungsansprüche.

Nichtbeachtung der Behördlichen Vorschriften und der Sicherheitshinweise führt zum Haftungsausschluss seitens des Heizgeräteherstellers.

UNFALLVERHÜTUNG

Grundsätzlich sind die allgemeinen Unfallverhütungsvorschriften und die entsprechenden Werkstatt- und Betriebsschutzanweisungen zu beachten.

1 EINLEITUNG

ZUSÄTZLICHE INFORMATIONEN ZUR GÜLTIGKEIT DES EINBAUVORSCHLAGES

Der Einbauvorschlag ist für das Fahrzeug mit den nachfolgend aufgelisteten Motor- und Getriebevarianten gültig.

MOTOR- UND GETRIEBEVARIANTE

Hubraum	kW / PS	Getriebe
2,0 l TDI	85 / 115	6S
2,0 l TDI	110 / 150	6S / 7DSG
2,0 l TDI	140 / 190	7DSG

6S = 6-Gang Schaltgetriebe

7DSG = 7-Gang-Doppelkupplungsgetriebe

BITTE BEACHTEN!

- Bei Fahrzeugen mit Rechtslenker ist der Einbauvorschlag nicht gültig.
- Fahrzeugmodelle, Motortypen und Ausstattungsvarianten, die nicht in diesem Einbauvorschlag aufgeführt sind, wurden nicht geprüft. Der Einbau nach diesem Einbauvorschlag kann aber möglich sein.

ERSTINBETRIEBNAHME DES HEIZGERÄTES BZW. FUNKTIONS-PRÜFUNG

- Nach dem Einbau bzw. einer Reparatur des Heizgerätes ist der Kühlmittelkreislauf sowie das gesamte Brennstoffversorgungssystem sorgfältig zu entlüften. Hierzu die Vorschriften des Fahrzeugherstellers beachten.
- Vor dem Probelauf alle Heizkreisläufe öffnen (die Temperaturregler auf „warm“ stellen).
- Während des Probelaufes des Heizgerätes sind sämtliche Wasser- und Brennstoffanschlüsse auf Dichtheit und festen Sitz zu überprüfen.
- Sollte das Heizgerät während des Betriebes auf Störung gehen, dann mit Hilfe einer Diagnoseeinrichtung die Störung beheben.

ZUM EINBAU NOTWENDIGE TEILE

STÜCKZAHL	BENENNUNG	BESTELL-NR.
1	Hydronic S3 - D 5 E CS	25 2993 05 00 00
1	Fahrzeugspezifischer Einbausatz	24 8000 30 01 45

Bedienteil EasyStart nach Wahl:

1	EasyStart Web	22 1000 35 35 00
1	EasyStart Remote ⁺	22 1000 34 17 00
1	EasyStart Remote	22 1000 34 81 00

ERFORDERLICHES SPEZIALWERKZEUG

- erforderliche Drehmomentschlüssel
- Korrosionsschutzmittel
- Abklemmzangen
- Crimpzange
- Zange für Federbandschellen

ANZUGSDREHMOMENTE

Wenn keine Anzugsmomente vorgegeben sind, dann die Schraubverbindungen entsprechend folgender Tabelle anziehen:

Bauteilbezeichnung	Anzugsdrehmomente
Skt.-Schraube M6	10 ⁺¹ Nm
Skt.-Schraube M8	20 ⁺² Nm
Skt.-Schraube M10	45 ⁺² Nm
selbstfurchende Torxschraube M6 x 16	11 ⁺¹ Nm
Schraube M4	3 ^{+0,5} Nm
Schraube M5 x 10	5 ^{+0,5} Nm
Schraube M5 x 18	6,5 ^{+0,5} Nm
Rohrschelle für Abgasrohr	7 ⁺¹ Nm
Schlauchschele für Wasserschlauch	3 ^{+0,5} Nm
Schlauchschele für Verbrennungsluftrohr	5 ^{+0,5} Nm
Schlauchschele für Brennstoffrohr	1 ^{+0,2} Nm

1 EINLEITUNG

EINBAUZEICHNUNG

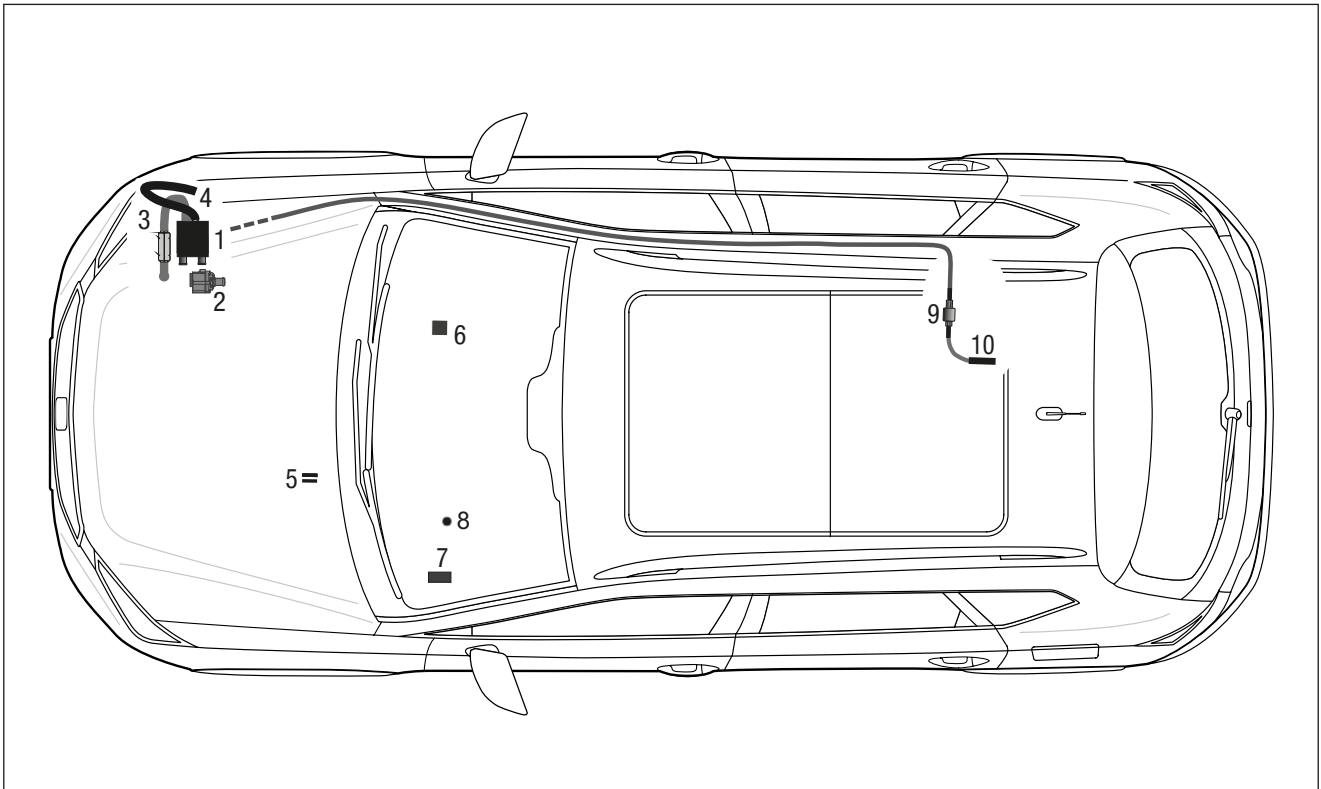

- 1 Heizgerät Hydronic S3
- 2 Wasserpumpe
- 3 Abgasschalldämpfer
- 4 Verbrennungsluftrohr
- 5 Sicherungshalter
- 6 Smart IPCU
- 7 Stationärteil EasyStart Remote / Remote+ / Web
- 8 Taster EasyStart Remote / Remote+ / Web
- 9 Dosierpumpe
- 10 Übergangsstück, Ø 7,5 x 3,5 mm

2 VORMONTAGE

VORBEREITENDE ARBEITEN AM FAHRZEUG

- Batterie abklemmen und ausbauen
- Luftansaugschlauch ausbauen
- rechte Verkleidung der Mittelkonsole ausbauen
- Rücksitzbank (Rücksitze) ausbauen
- linke Seitenverkleidung der Armaturentafel abbauen

HEIZGERÄT VORBEREITEN

(siehe Abb. 1 und 2)

Die abgewinkelten Wasserstutzen wie in der Abbildung am Heizgerät montieren, siehe „Montageschritte“.

Das Duplikat-Typenschild vom Heizgerät entfernen.

- rechtes Vorderrad und rechte Radhausverkleidung demontieren
- obere und untere Motorverkleidung ausbauen
- Verkleidung unterhalb vom Handschuhfach ausbauen
- untere rechte Unterbodenverkleidung ausbauen
- Druck im Kühlsystem ablassen
- Kühlmittel in sauberen Behälter ablassen



Abb. 1

- ① Heizgerät
- ② Winkelstutzen am Heizgerät montieren

Montageschritte

- O-Ring (5) einfetten und in die Nut am Stutzen einsetzen.
- Stutzen (3 oder 4) in die Aussparungen der Fühlerabdeckung (2) einsetzen. Der Bund am Stutzen ist oberhalb der Abdeckung.
- Stutzen mit der Verzahnung in der Fühlerabdeckung positionieren und fixieren.
- Fühlerabdeckung mit Stutzen voran auf das Heizgerät aufsetzen.
- Stutzen vollständig in die Anschlussbohrungen am Wärmetauscher eindrücken.
- Bei abgewinkelten Stutzen die Richtung anpassen:
 - Fühlerabdeckung bis zum Bund der Stutzen anheben
 - Stutzen in die benötigte Richtung drehen
 - Fühlerabdeckung nach unten schieben und Stutzenposition nachjustieren bis die Verzahnungen wieder ineinandergreifen
- Fühlerabdeckung mit Schraube M5 x 18 (1) befestigen (Anzugsdrehmoment $6,5^{+0,5}$ Nm).



Abb. 2

- 1 Schraube M5 x 18
- 2 Fühlerabdeckung
- 3 Stutzen, gerade
- 4 Stutzen, abgewinkelt
- 5 O-Ring

2 VORMONTAGE

DUPLIKAT TYPENSCHILD EINKLEBEN

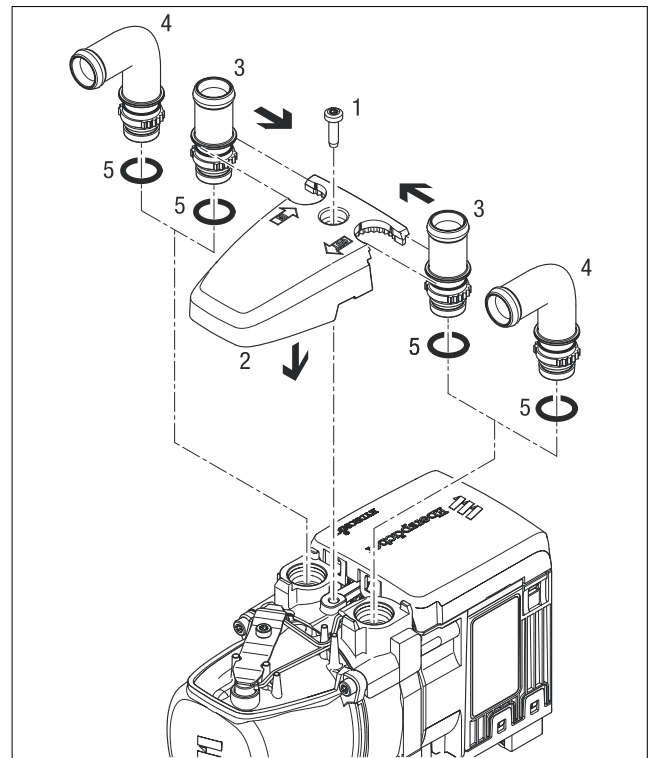
(siehe Abb. 3)

Das Duplikat-Typenschild der Abbildung entsprechend an der linken B-Säule anbringen.



Abb. 3

① Duplikat-Typenschild anbringen

HEIZGERÄTEHALTER VORBEREITEN

(siehe Abb. 4 und 5)

Die vorhandene Bohrung im Heizgerätehalter auf \varnothing 16 mm aufbohren.

In den Heizgerätehalter eine zusätzliche Bohrung \varnothing 10 mm entsprechend der Bemaßung in der Abbildung fertigen.



Abb. 4

① Heizgerätehalter

② vorhandene Bohrung auf \varnothing 16 mm aufbohren

③ Bohrung \varnothing 10 mm fertigen

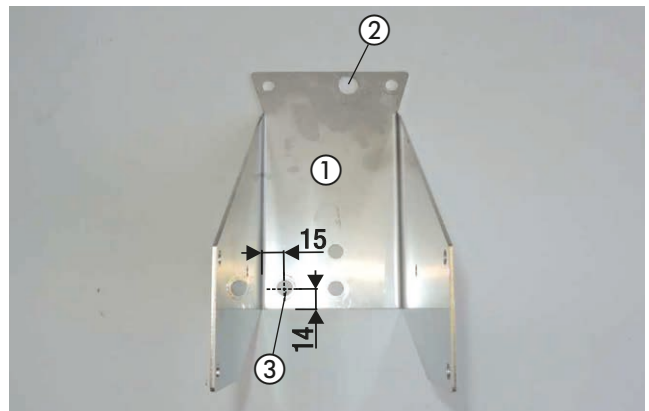
Die Unterlegscheibe \varnothing 14 mm, die Unterlegscheibe \varnothing 8 mm und die Mutter M8 werden bei der Montage des Heizgerätehalters benötigt.

Den vorbereiteten Heizgerätehalter, die Unterlegscheiben und die Mutter M8 zur späteren Montage im Fahrzeug bereitlegen.



Abb. 5

① Heizgerätehalter

② Unterlegscheibe \varnothing 14 mm

③ Unterlegscheibe \varnothing 8 mm

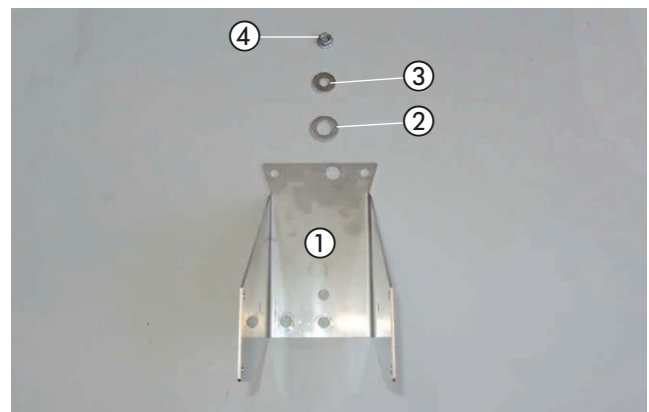
④ Mutter M8

2 VORMONTAGE

WASSERPUMPE VORMONTIEREN

(siehe Abb. 6)

Den Halter der Wasserpumpe der Abbildung entsprechend abtrennen. Die Wasserpumpe in den Halter der Wasserpumpe entsprechend der Abbildung einsetzen.



Abb. 6

- ① Wasserpumpe
- ② Halter der Wasserpumpe
- ③ Trennstelle am Halter der Wasserpumpe

ABGASSYSTEM VORBEREITEN

(siehe Abb. 7 bis 9)

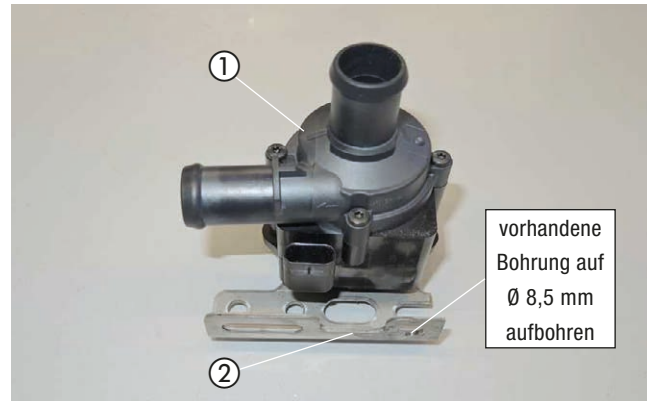
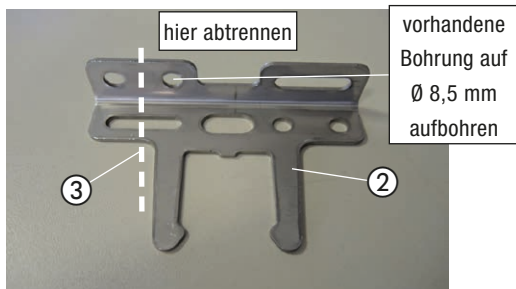
Den Halter für den Abgasschalldämpfer (22.1000.51.3400) mit einer Schraube M6 x 12 entsprechend der Abbildung am Abgasschalldämpfer montieren.



Abb. 7

- ① Abgasschalldämpfer
- ② Halter für den Abgasschalldämpfer
- ③ Schraube M6 x 12

Den Abgasrohrbogen mit einer Spannschelle am Abgasschalldämpfer montieren und der Abbildung entsprechend ausrichten.

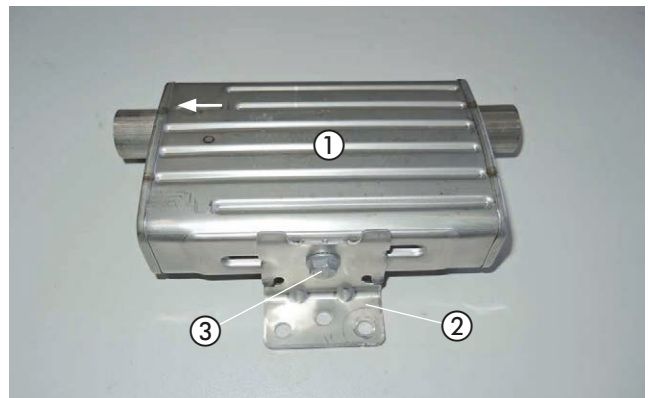

Abb. 8

- ① Abgasschalldämpfer mit Halter
- ② Abgasrohrbogen mit Spannschelle

2 VORMONTAGE

Das Abgasrohr Länge $L = 250$ mm der Abbildung entsprechend formen.

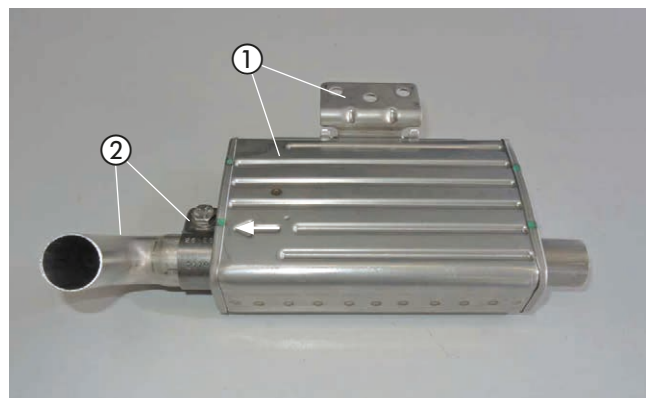
Das Abgasendrohr auf eine Länge $L = 300$ mm zuschneiden und der Abbildung entsprechend formen..



Abb. 9

- ① Abgasrohr Länge $L = 250$ mm
- ② Abgasendrohr Länge $L = 300$ mm

BRENNSTOFFROHR (SAUGLEITUNG) VORBEREITEN

(siehe Abb. 10)

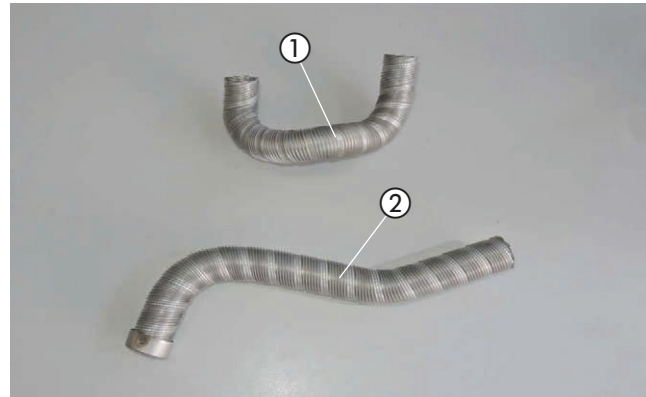
Vom kompletten Brennstoffrohr eine Länge von 800 mm für die Saugleitung abschneiden und davon das Ende (Länge von ca. 300 mm) mit einem Heißluftfön erwärmen und begradigen.

Das andere Ende Länge = 6,0 m dient als Druckleitung.

Das Übergangsstück $\varnothing 7,5/3,5$ mm auf das Brennstoffrohr (Saugleitung) aufschieben, nach der Bemaßung in der Abbildung platzieren und mit der Schelle $\varnothing 11$ mm am $\varnothing 3,5$ mm befestigen.

Am anderen Ende vom Brennstoffrohr (Saugleitung) den Brennstoffschlauch 3,5 x 3 mm aufschieben und mit einer Schelle $\varnothing 9$ mm befestigen.

Frontantrieb: 190 mm

Allradantrieb (4Drive): 165 mm



Abb. 10

- ① Brennstoffrohr (Saugleitung) $L = 800$ mm
- ② Übergangsstück $\varnothing 7,5/3,5$ mm mit Schelle $\varnothing 11$ mm
- ③ Brennstoffschlauch 3,5 x 3 mm mit Schelle $\varnothing 9$ mm

DOSIERPUMPE VORMONTIEREN

(siehe Abb. 11)

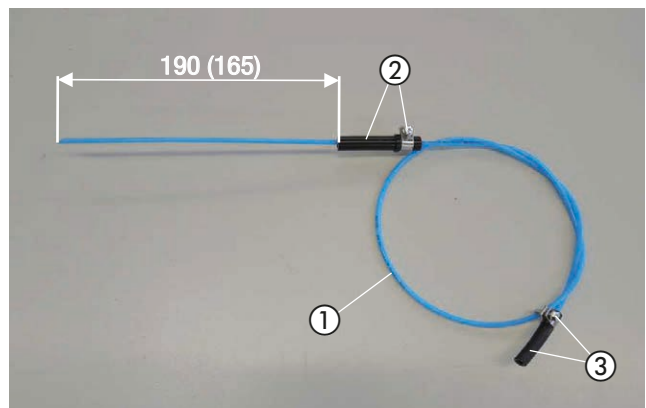
Die Dosierpumpe der Abbildung entsprechend in den Gummihalter einsetzen.

Am Gummihalter den Halter 90°-Winkel (22.1000.51.1400) mit einer Schraube M6 x 25, einer Karoseriescheibe B6 und einer Mutter M6 der Abbildung entsprechend befestigen und ausrichten.



Abb. 11

- ① Dosierpumpe in den Gummihalter einsetzen
- ② Halter 90°-Winkel 22.1000.51.1400 montieren und ausrichten

2 VORMONTAGE

WASSERSCHLÄUCHE VORBEREITEN

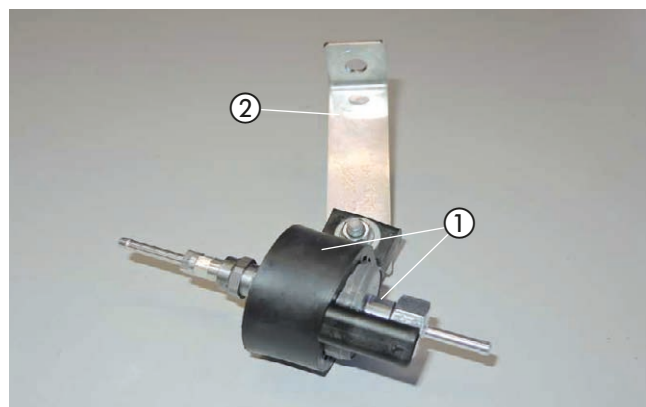
(siehe Abb. 12 und 13)

Die Wasserschläuche 1 bis 3 entsprechend den Abbildungen 12 und 13 vorbereiten.

BITTE BEACHTEN!

Der Anschluss der Wasserschläuche an den Wasserkreislauf erfolgt „Inline“, siehe Technische Beschreibung, Kapitel „Einbau“, Abschnitt „Anschluss an den Kühlwasserkreislauf“.



Abb. 12

2 VORMONTAGE

Die vorbereiteten Wasserschläuche 1 bis 3 der Abbildung entsprechend zur späteren Montage im Fahrzeug bereitlegen.

Ein Ohlerflexrohr mittig trennen.

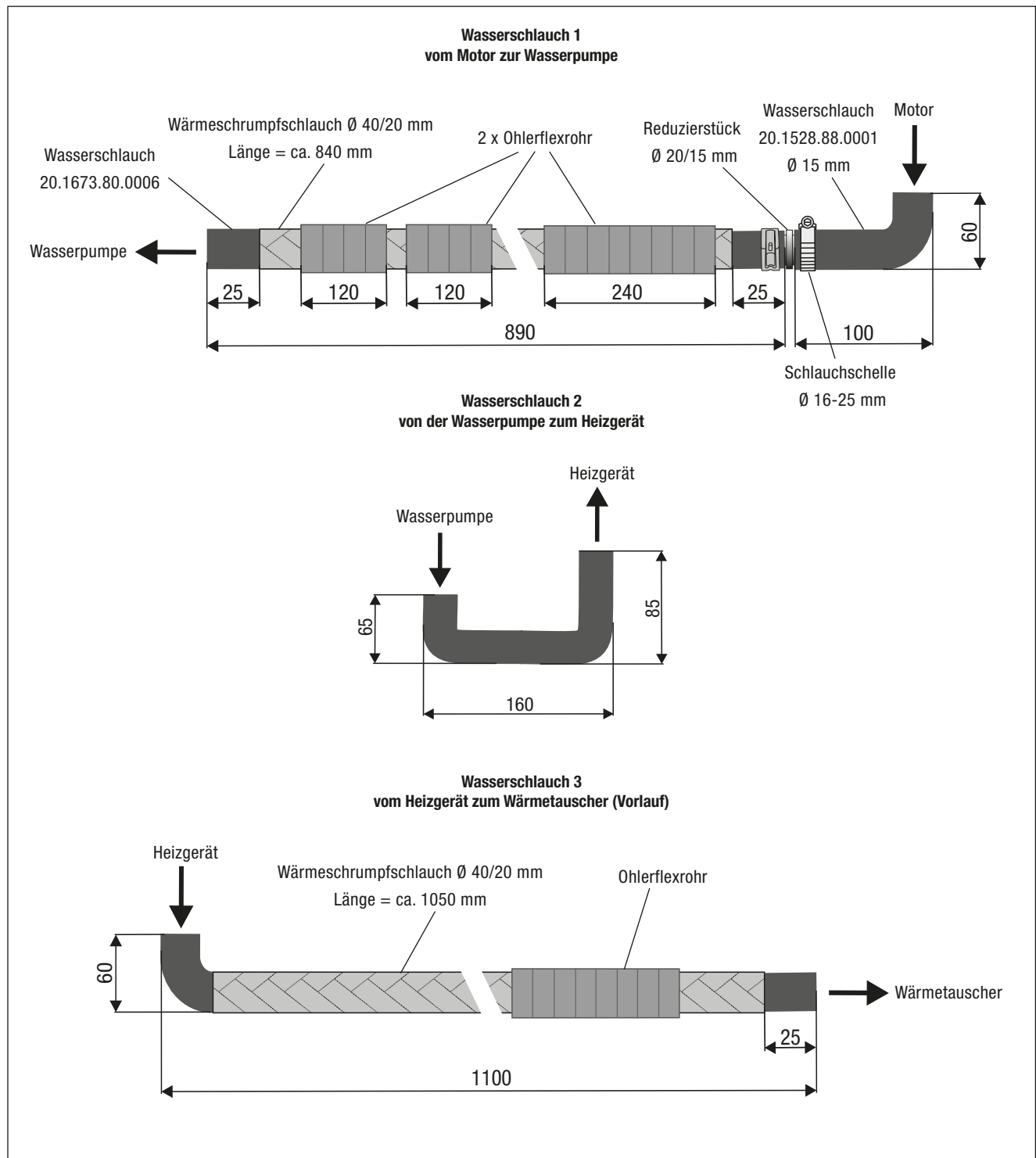

Abb. 13

- ① Wasserschlauch 1
- ② Wasserschlauch 2
- ③ Wasserschlauch 3

BRENNSTOFFROHR VORBEREITEN

(siehe Abb. 14)

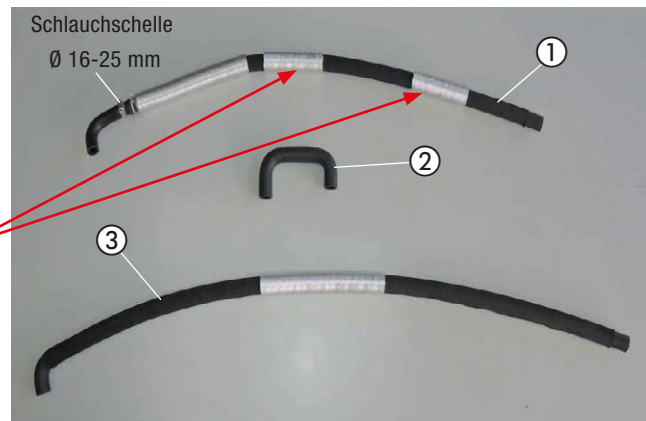
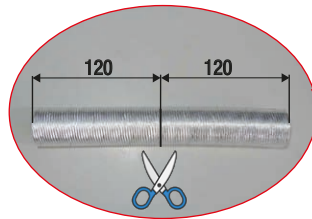
Das Dosierpumpenkabel vom Hauptkabelstrang am langen Brennstoffrohr (Länge = 6,0 m) mit Isolierband befestigen.

Den Brennstoffschlauch $\varnothing 4,5 \times 3,5$ mm, am Brennstoffrohr (Druckleitung) anschließen.

Den Sicherungshalter mit zwei Spreizniete M4 am Halter für den Sicherungssockel befestigen.

Den Diagnosestecker mit dem Halteclip am Halter befestigen.



Abb. 14

- ① Dosierpumpenkabel und Brennstoffrohr (Druckleitung) montieren
- ② Brennstoffschlauch $\varnothing 4,5 \times 3,5$ mm, am Brennstoffrohr (Druckleitung) anschließen
- ③ Sicherungssockel montieren und Diagnosestecker befestigen

2 VORMONTAGE

STATIONÄRTEIL DER EASYSTART REMOTE/REMOTE+ VORBEREITEN (siehe Abb. 15)

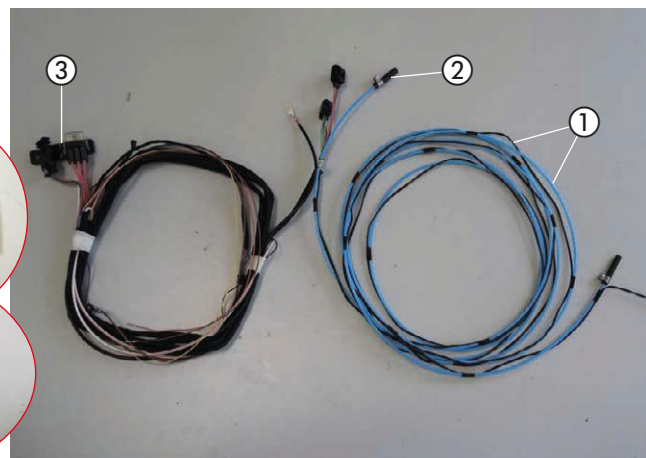
Das Stationärteil der EasyStart Remote/Remote+ mit zwei Schrauben M4 x 10 und mit zwei Muttern M4 am Halter 22 9000 52 00 54 der Abbildung entsprechend montieren.

Die Schraube M8 x 20, die Distanzhülse und die Mutter M8 werden zur Montage des Stationärteils im Fahrzeug benötigt.



Abb. 15

- ① Stationärteil der EasyStart Remote/Remote+ am Halter montieren
- ② Schraube M8 x 20, Distanzhülse und Mutter M8

STATIONÄRTEIL DER EASYSTART WEB VORBEREITEN (siehe Abb. 16)

Das Stationärteil der EasyStart Web mit zwei Schrauben M4 x 10 und mit zwei Muttern M4 am Halter 22 9000 52 00 54 der Abbildung entsprechend montieren.

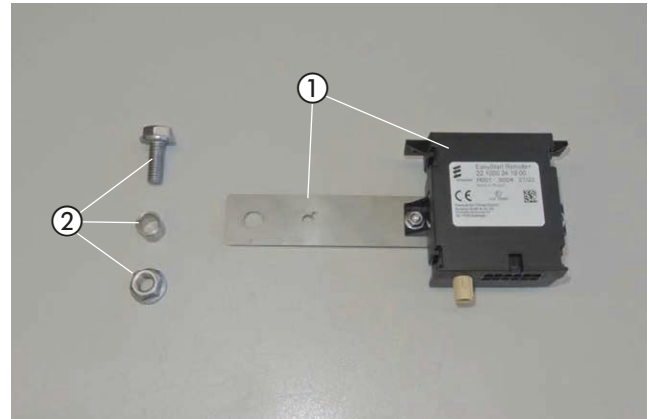
Die Schraube M8 x 20, die Distanzhülse und die Mutter M8 werden zur Montage des Stationärteils im Fahrzeug benötigt.



Abb. 16

- ① Stationärteil der EasyStart Web am Halter montieren
- ② Schraube M8 x 20, Distanzhülse und Mutter M8

SMART IPCU UND KABELSTRANG BEREITLEGEN (siehe Abb. 17)

Die Smart IPCU und den vorverkabelten Kabelstrang mit Stecksocket bereitlegen.

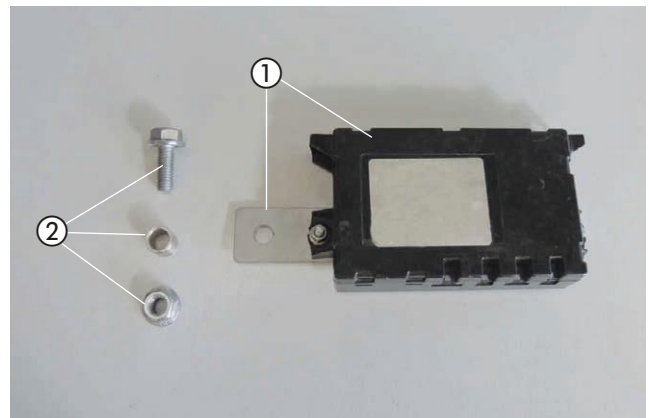

Abb. 17

- ① Smart IPCU
- ② Stecksocket mit Kabelstrang

2 VORMONTAGE

ALUMINIUMFOLIE ANBRINGEN

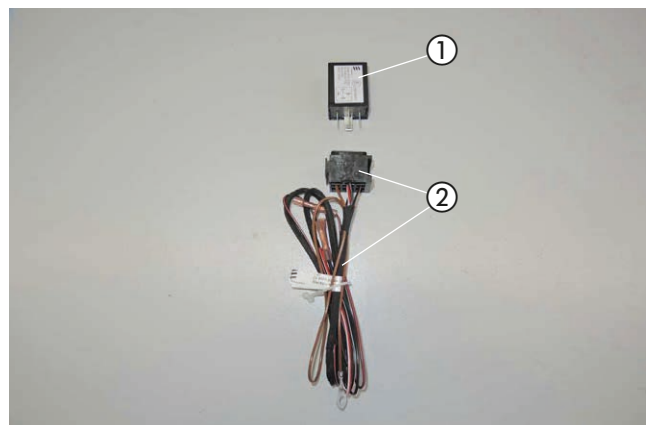
(siehe Abb. 18)

Die Aluminiumfolie auf der rechten Innenseite des vorderen Stoßfängers der Abbildung entsprechend ankleben.



Abb. 18

① Aluminiumfolie anbringen

RECHTE RADHAUSVERKLEIDUNG VORBEREITEN

(siehe Abb. 19 und 20)

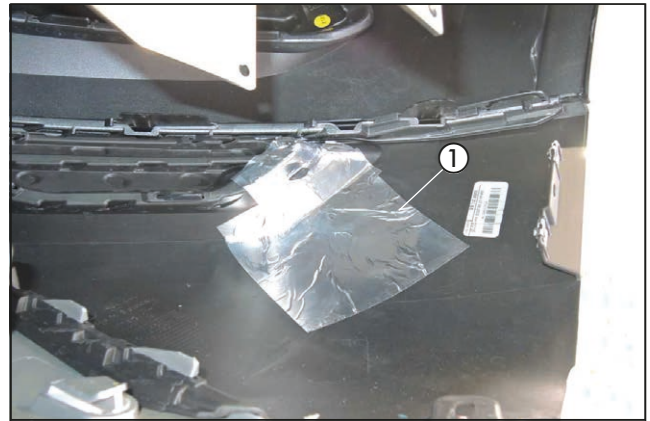
Auf der Unterseite der rechten Radhausverkleidung eine Bohrung \varnothing 6,5 mm entsprechend der Bemaßung in der Abbildung fertigen.



Abb. 19

① Bohrung \varnothing 6,5 mm fertigen

Den Halter 90°-Winkel (22.1000.50.8300 mit einer Schraube M6 x 20 und einer Mutter M6 an der gefertigten Bohrung montieren und der Abbildung entsprechend ausrichten.

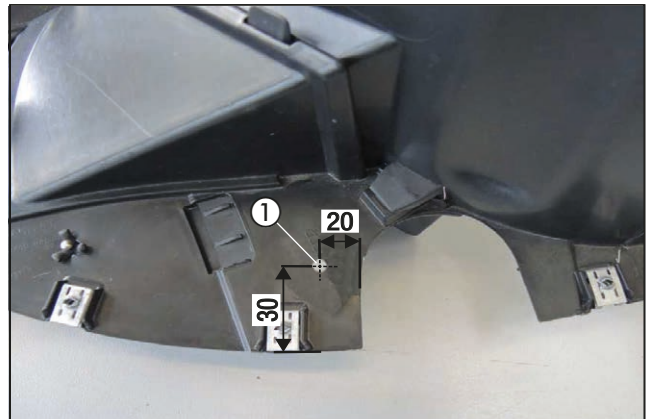

Abb. 20

① Halter 90°-Winkel montieren

3 EINBAU

EINBAUPLATZ VORBEREITEN

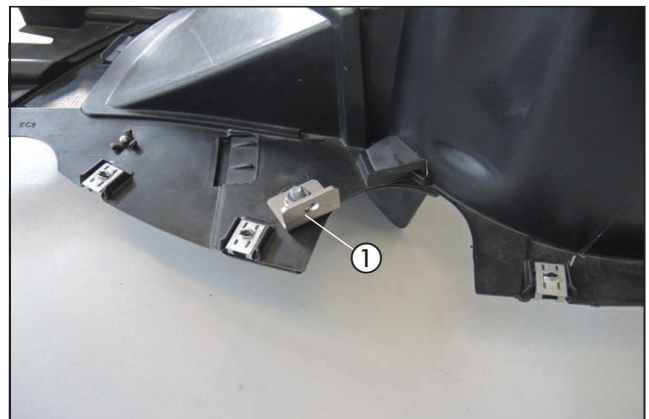
(siehe Abb. 21 und 22)

)

Die Hupe entsprechend der Abbildung neu ausrichten.

Der Anschlussstecker der Hupe zeigt nach links.



Abb. 21

① Hupe neu ausrichten

Der Einbauplatz des Heizgerätes befindet sich an der Außenseite des rechten Längsträgers.

Der vorhandene Stehbolzen M8 und die vorhandene Bohrung \varnothing 12 mm dienen als Befestigungspunkte für den Heizgerätehalter.

Den fahrzeugeigenen Kabelstrang der Abbildung entsprechend verlegen.



Abb. 22

① vorhandener Stehbolzen M8
② vorhandene Bohrung \varnothing 12 mm

HEIZGERÄTEHALTER UND WASSERPUMPE MONTIEREN

(siehe Abb. 23 bis 25)

Den Heizgerätehalter an dem vorhandenen Stehbolzen M8 mit einer Unterlegscheibe \varnothing 14 mm, einer Unterlegscheibe \varnothing 8 mm und einer Mutter M8 befestigen.

Den Heizgerätehalter mit einer selbstschneidenden Karosserieschraube M6 x 19 in der vorhandenen Bohrung der Abbildung entsprechend befestigen.



Abb. 23

① Heizgerätehalter
② Unterlegscheibe \varnothing 14 mm, Unterlegscheibe \varnothing 8 mm und Mutter M8
③ selbstschneidende Schraube M6 x 19

3 EINBAU

Den Halter der Wasserpumpe zusammen mit dem Heizgerätehalter an der unteren Lasche des rechten Längsträgers mit einer Schraube M8 x 20 und einer Mutter M8 der Abbildung entsprechend befestigen.

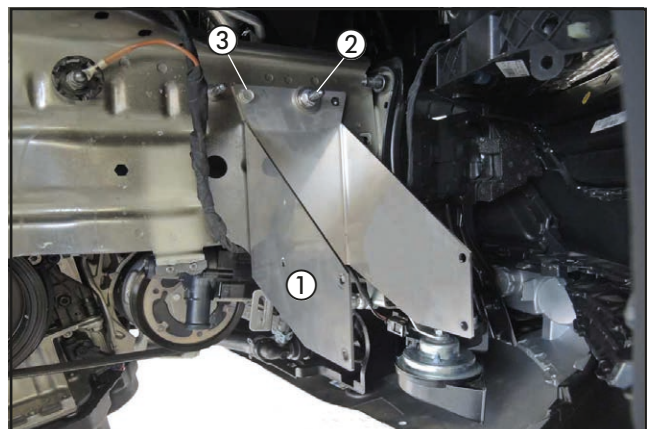

Abb. 24

- ① Halter der Wasserpumpe montieren
- ② Schraube M8 x 20 und Mutter M8

Die Wasserpumpe wieder in den Halter der Wasserpumpe einsetzen.

Der Saugstutzen zeigt dabei nach hinten und der Druckstutzen nach unten.

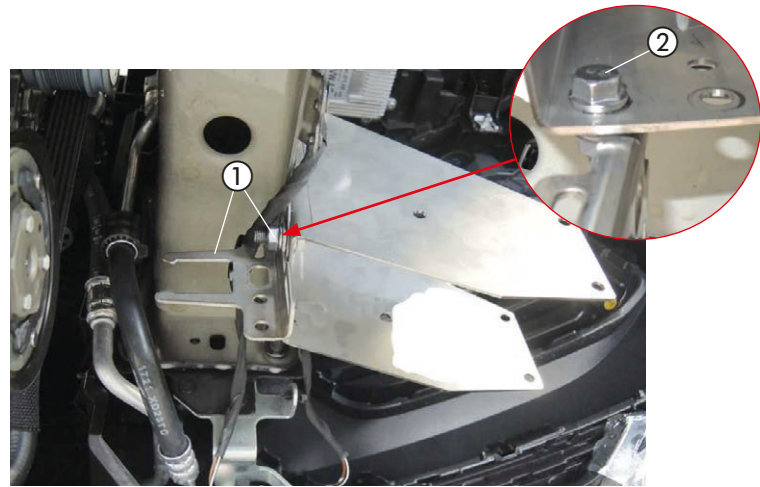

Abb. 25

- ① Wasserpumpe in den Halter der Wasserpumpe einsetzen

HEIZGERÄT MONTIEREN

(siehe Abb. 26 und 27)

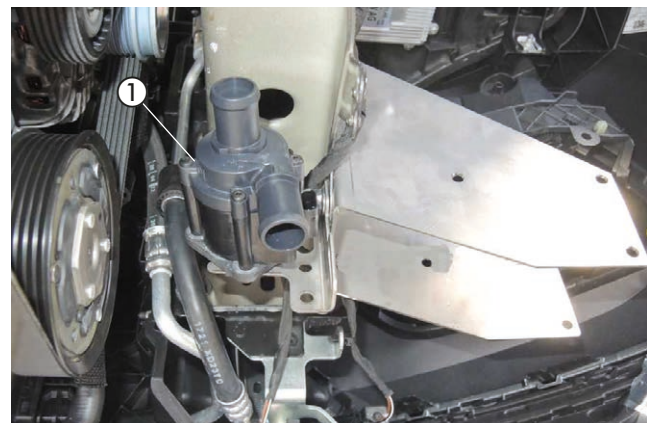
Das Heizgerät in den Halter einsetzen und mit zwei selbstfurchenden Schrauben M6 x 16 in den Bohrungen des Heizgerätes befestigen.

Die freie Bohrung dient als Befestigungspunkt für den Abgasschalldämpfer.



Abb. 26

- ① Heizgerät
- ② 2 x selbstfurchende Schraube M6 x 16
- ③ Befestigungspunkt für den Abgasschalldämpfer

3 EINBAU

Das Heizgerät mit drei weiteren selbstfurchenden Schrauben M6 x 16 in den beiden Bohrungen des Heizgerätes befestigen.

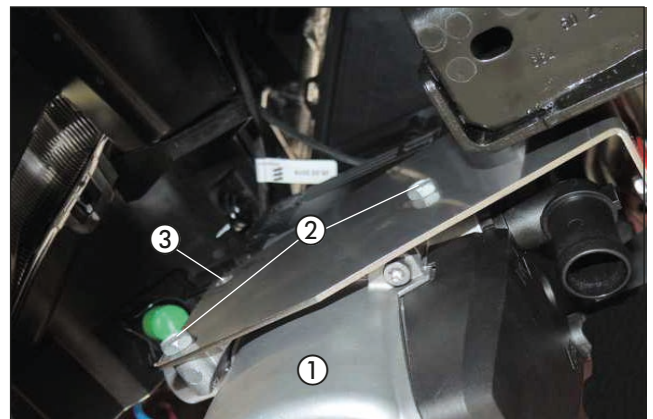
Den Kabelstrang der Wasserpumpe anschließen, zum Heizgerät verlegen und dort anschließen.



Abb. 27

- ① Heizgerät am Gerätehalter befestigen
- ② Kabelstrang der Wasserpumpe montieren

VERBRENNUNGSLUFTROHR ANSCHLIESSEN UND VERLEGEN
(siehe Abb. 28 und 29)

Das Verbrennungsluftrohr mit einer Schlauchschelle \varnothing 16 - 25 mm am Heizgerät anschließen, in den Motorraum verlegen und mit Kabelbindern sichern.

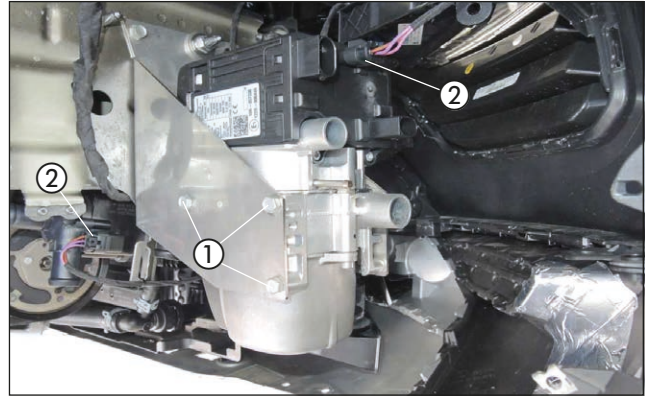

Abb. 28

- ① Verbrennungsluftrohr anschließen und verlegen

Das Verbrennungsluftrohr in den geschützten Bereich des Kühlmittelausgleichbehälters verlegen und an geeigneten Stellen mit Kabelbindern sichern.

⚠ ACHTUNG!

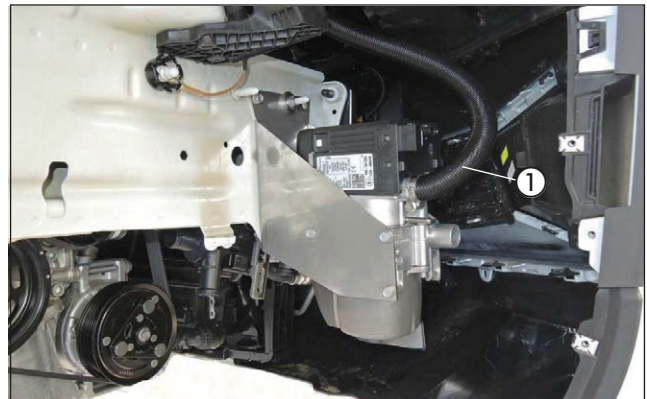
Den Verbrennungsluftschalldämpfer so verlegen, dass ausschließlich trockene und saubere Verbrennungsluft durch das Heizgerät angesaugt werden kann.



Abb. 29

- ① Verbrennungsluftrohr verlegen
- ② Kabelbinder

3 EINBAU

ABGASSCHALLDÄMPFER MONTIEREN UND ANSCHLIESSEN

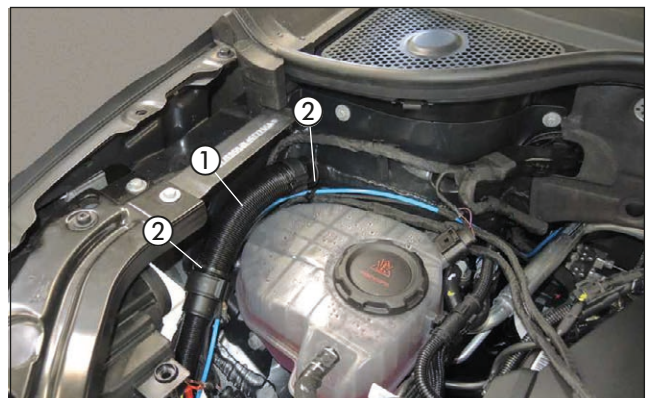
(siehe Abb. 30 und 31)

Den vorbereiteten Abgasschalldämpfer mit einer selbstfurchenden Schraube M6 x 20 an der freien Bohrung M6 des Heizgerätes befestigen.



Abb. 30

- ① vormontierter Abgasschalldämpfer
- ② selbstfurchende Schraube M6 x 20

Das Abgasrohr mit einer Spannschelle am Abgasstutzen des Heizgerätes anschließen.

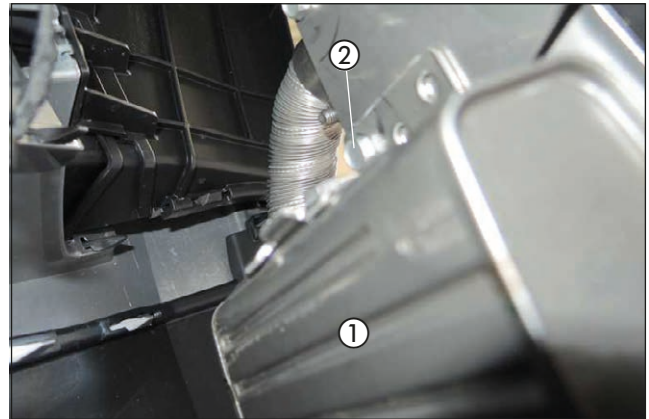

ACHTUNG!

Bei der Verlegung der Abgasrohre auf ausreichenden Abstand zu angrenzenden Karosseriebauteilen achten.



Abb. 31

- ① Abgasrohr anschließen

WASSERVORLAUFSCHLAUCH AUSBAUEN

(siehe Abb. 32)

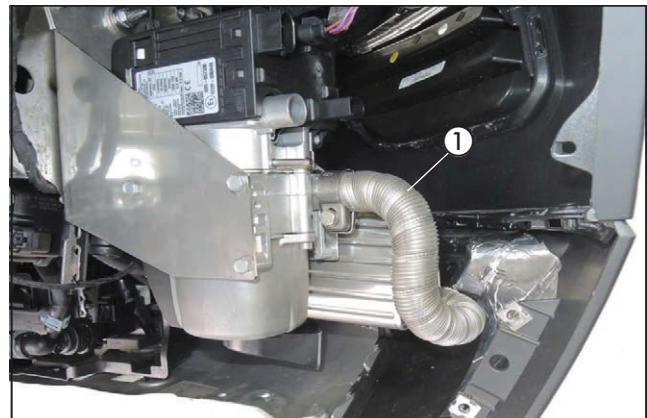
Den Wasservorlaufschlauch vom Motor zum Wärmetauscher (am Wärmetauscher der obere Wasserschlauch) durch Lösen der Klemmschellen vom Wärmetauscherstutzen und vom Motorstutzen abziehen.

Der ausgebaute Wasserschlauch und die Klemmschellen werden nicht mehr benötigt.



Abb. 32

- ① Wasservorlaufschlauch ausbauen

3 EINBAU

WASSERSCHLÄUCHE ANSCHLIESSEN UND VERLEGEN

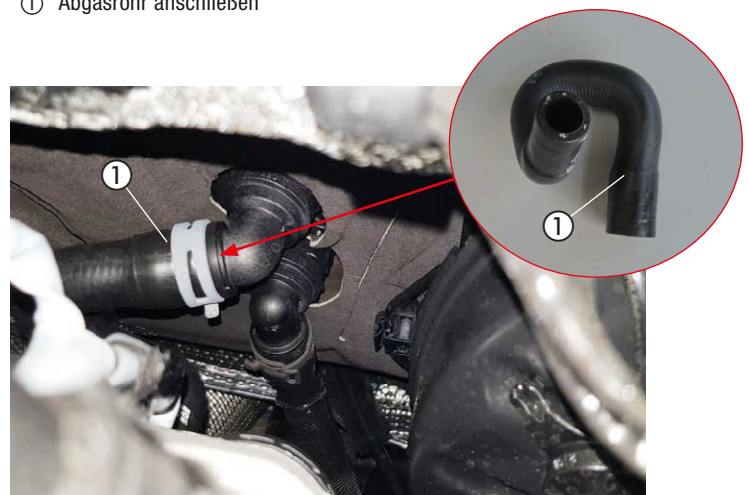
(siehe Abb. 33 bis 41)

Den Wasserschlauch 2 am Wassereintrittsstutzen des Heizgerätes und am Druckstutzen der Wasserpumpe mit jeweils einer Federbandschelle \varnothing 26 mm anschließen.

Den Wasserschlauch 3 am Wasseraustrittsstutzen des Heizgerätes mit einer Federbandschelle \varnothing 26 mm anschließen.

Den Wasserschlauch 1 am Saugstutzen der Wasserpumpe mit einer Federbandschelle \varnothing 26 mm anschließen.

Die Wasserschläuche 1 und 3 unterhalb des rechten Längsträgers verlegen.

Auf den Wasserschlauch 1 eine gummierte Schelle \varnothing 30 mm aufschieben und mit einer Kunststoffmutter Dm 5 am vorhandenen Stehbolzen an der Unterseite des rechten Längsträgers befestigen.

Die Wasserschläuche 1 und 3 untereinander mit einem Kabelband sichern.

Auf den Wasserschlauch 3 eine weitere gummierte Schelle \varnothing 30 mm aufschieben und mit einer Mutter M6 am vorhandenen Stehbolzen an der Unterseite des rechten Längsträgers montieren.



Abb. 33

① Wasserschlauch 2 anschließen

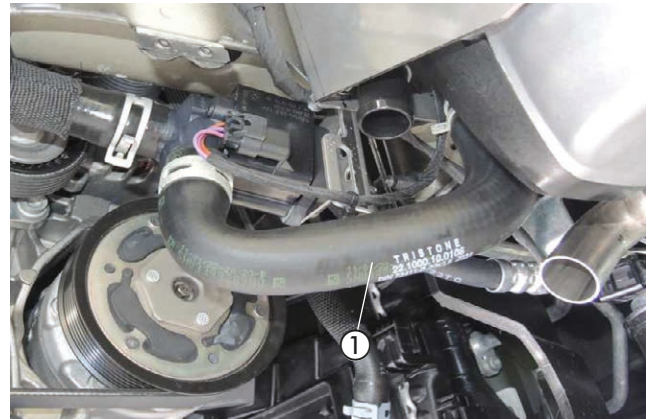

Abb. 34

① Wasserschlauch 1 anschließen
 ② gummierte Schelle \varnothing 30 mm
 ③ Wasserschlauch 3 anschließen
 ④ Kunststoffmutter Dm 5
 ⑤ Kabelband

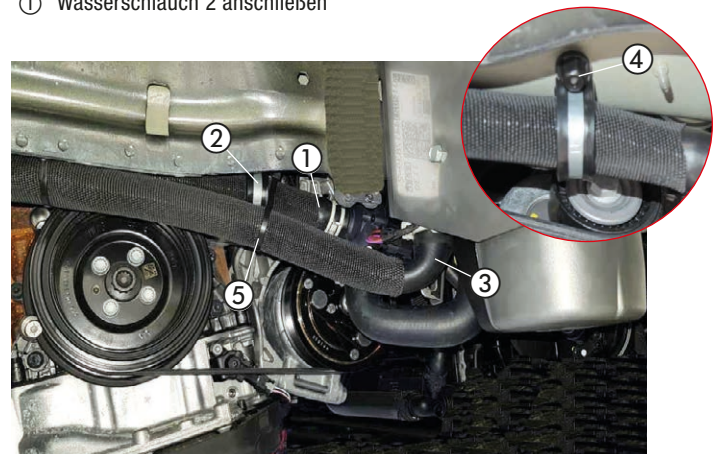

Abb. 35

① Wasserschlauch 3
 ② gummierte Schelle \varnothing 30 mm
 ③ Mutter M6

3 EINBAU

Auf den Wasserschlauch 1 eine gummierte Schelle \varnothing 30 mm aufschieben und an dem fahrzeugeigenen Stehbolzen M6 an der Innenseite des rechten Längsträgers mit einer Mutter M6 befestigen.

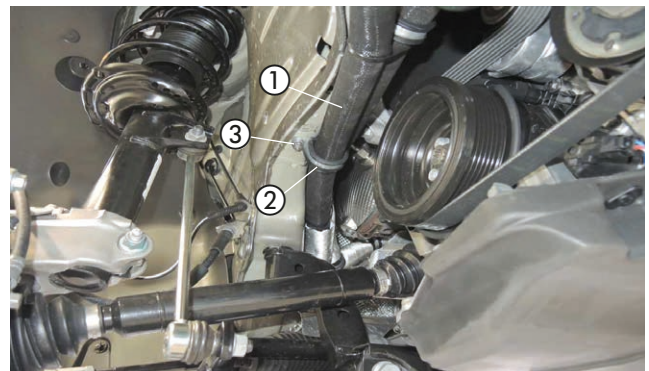

Abb. 36

- ① Wasserschlauch 1
- ② Stehbolzen M6 an der Innenseite des rechten Längsträgers
- ③ gummierte Schelle \varnothing 30 mm

Den Halter 90°-Winkel (22.1000.50.8300) mit der vorhandenen Mutter M8 am vorderen Stehbolzen des ABS-Halters montieren und der Abbildung entsprechend ausrichten.

Auf den Wasserschlauch 1 eine weitere gummierte Schelle \varnothing 30 mm aufschieben, mit einer Schraube M6 x 16 und einer Mutter M6 am Halter 90°-Winkel befestigen.

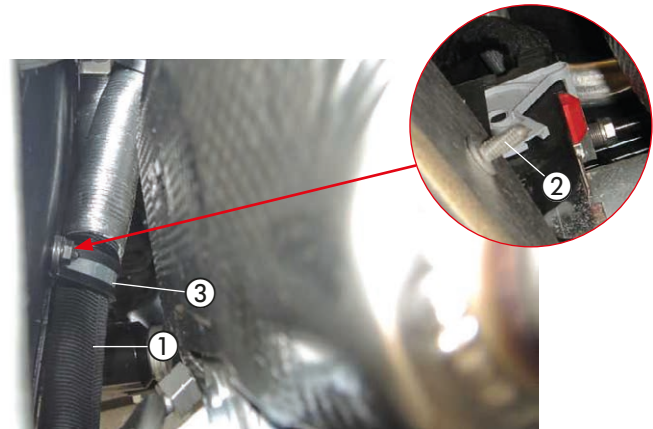

Abb. 37

- ① Wasserschlauch 1
- ② gummierte Schelle \varnothing 30 mm
- ③ Halter 90°-Winkel montieren

Den Halter 90°-Winkel (22.9000.50.9501) mit einer Mutter M6 am vorhandenen Stehbolzen der Motortrennwand montieren und der Abbildung entsprechend ausrichten.

Auf den Wasserschlauch 1 eine gummierte Schelle \varnothing 30 mm aufschieben, mit einer Schraube M6 x 20 und einer Mutter M6 am Halter 90°-Winkel befestigen.

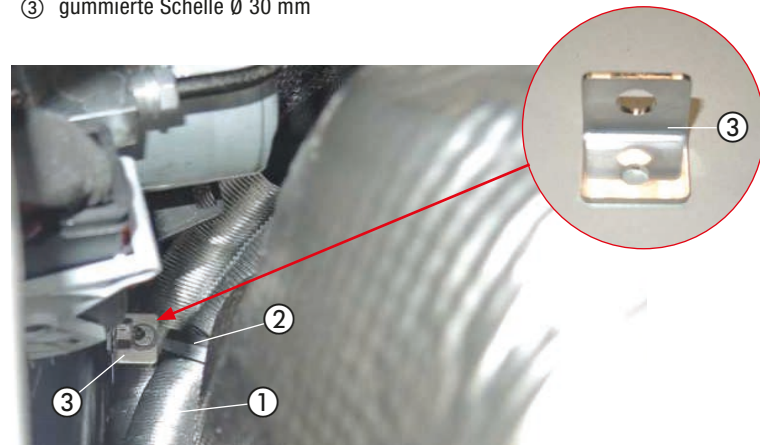

Abb. 38

- ① Wasserschlauch 1
- ② Halter 90°- Winkel (9501)
- ③ gummierte Schelle \varnothing 30 mm

3 EINBAU

Den Wasserschlauch 3 mit einer Schlauchschelle \varnothing 20-32 mm am oberen Wärmetauscherstutzen anschließen.

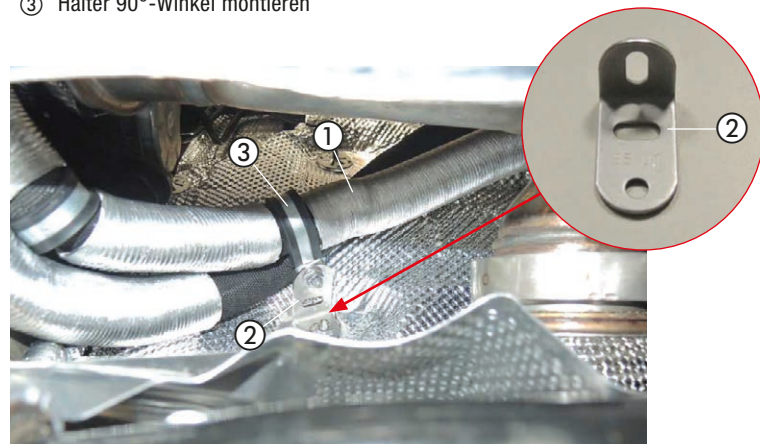

Abb. 39

① Wasserschlauch 3 am Wärmetauscherstutzen anschließen

Den Wasserschlauch 1 mit einer Schlauchschelle \varnothing 16-25 mm am Motorstutzen anschließen.

⚠ ACHTUNG!

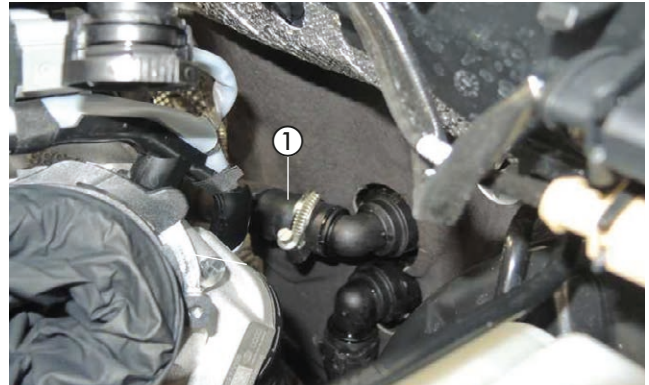
Alle Schlauchverbindungen mit Schlauchschellen sichern.

Die Wasserschläuche gegen Scheuern schützen und an geeigneten Stellen mit Kabelbindern sichern.



Abb. 40

① Wasserschlauch 1 am Motorstutzen anschließen

3 EINBAU

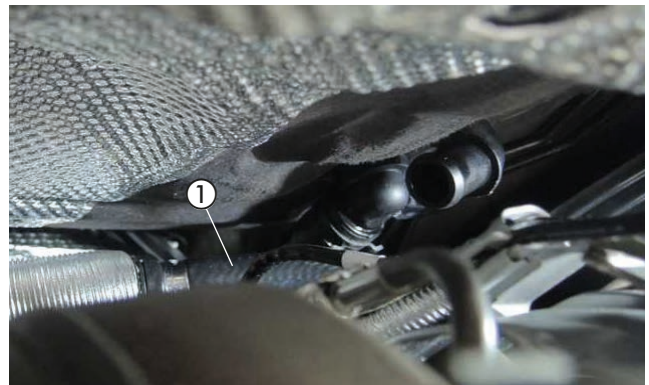

Abb. 41

3 EINBAU

TANKANSCHLUSS HERSTELLEN

(siehe Abb. 42 und 43)

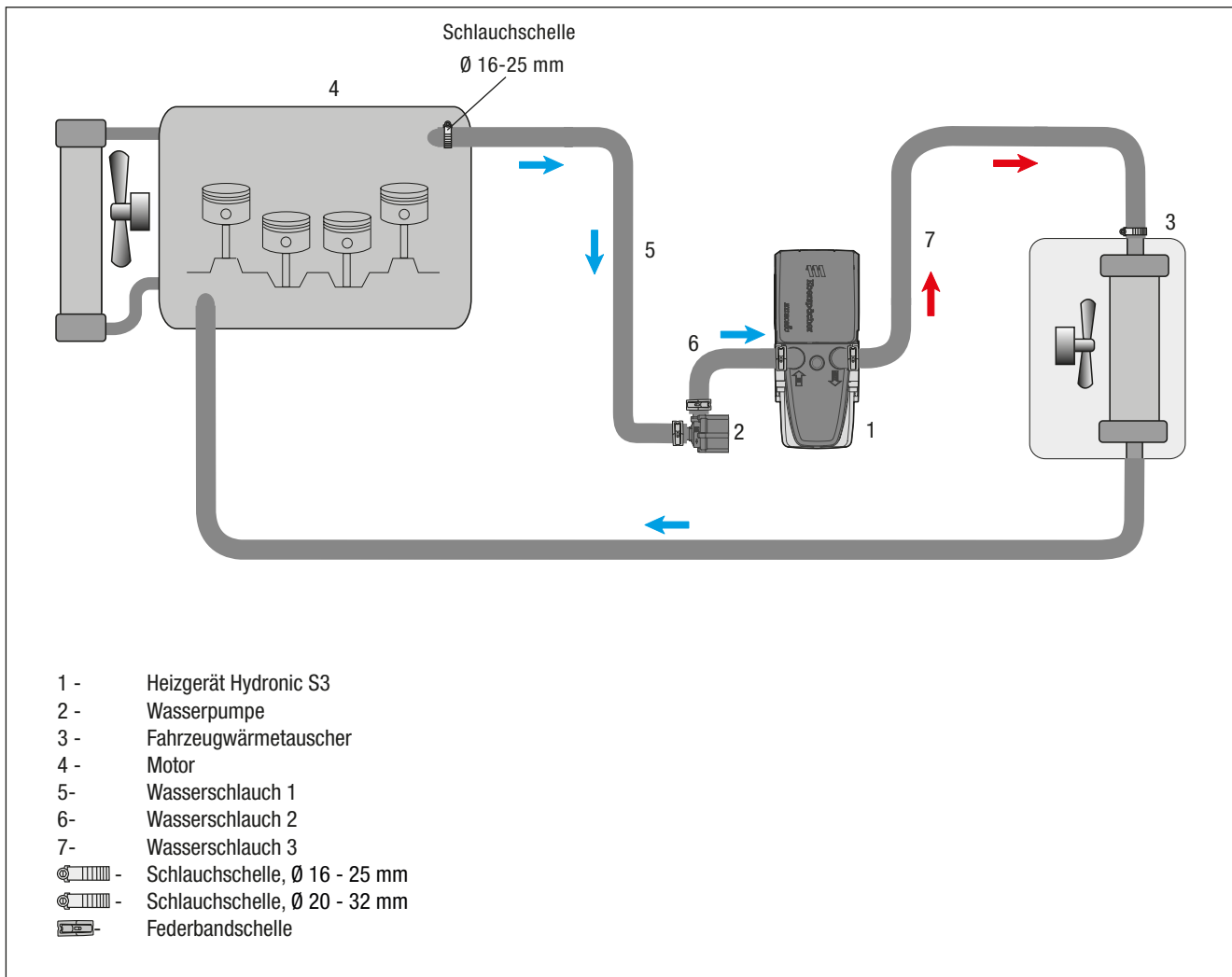
Die Serviceklappe über der Tankarmatur abbauen.

Vom schrägen Anschlussstutzen an der Tankarmatur ca. 3 mm abschneiden.

ACHTUNG!

Beim Öffnen des Anschlussstutzens darauf achten, dass keine Verschmutzungen in den Tank oder die Zuleitungen gelangen.

Das Brennstoffrohr (Saugleitung), durch den Anschlussstutzen in den Tank führen, das Übergangsstück, $\varnothing 7,5/3,5$ mm, auf den Anschlussstutzen aufschieben und mit der Schelle, $\varnothing 11$ mm, befestigen.

Das Brennstoffrohr zum Einbauplatz der Dosierpumpe zur rechten Fahrzeugunterseite vor dem Tank verlegen.

Die Serviceklappe über der Tankarmatur wieder montieren.

BRENNSTOFFROHR VERLEGEN

(siehe Abb. 44 und 45)

Das Brennstoffrohr (Druckleitung) mit dem Brennstoffschlauch, $\varnothing 4,5/3,5$ mm am Brennstoffstutzen des Heizgerätes montieren.

Den Stecker vom Hauptkabelbaum, den Kabelstrang der Wasserpumpe und den Kabelstrang Stromversorgung am Heizgerät anschließen.



Abb. 42

① Anschlussstutzen an der Tankarmatur



Abb. 43

① Brennstoffrohr mit Übergangsstück $\varnothing 7,5/3,5$ mm, anschließen

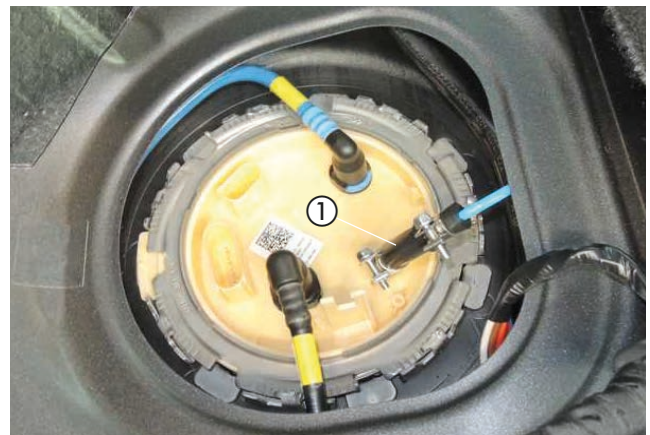

Abb. 44

① Brennstoffrohr (Druckleitung) mit dem Brennstoffschlauch, $\varnothing 4,5/3,5$ mm montieren

② elektrische Steckverbindungen am Heizgerät anschließen

3 EINBAU

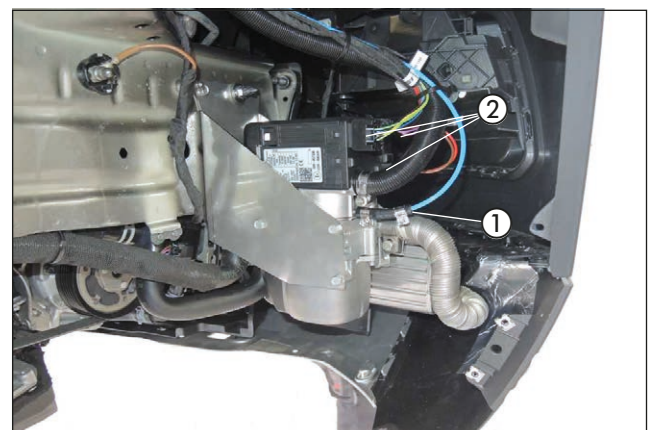
Das Brennstoffrohr (Druckleitung) gemeinsam mit dem Dosierpumpenkabel entlang des fahrzeugeigenen Kabelstranges an der rechten Fahrzeugunterseite zum Einbauort der Dosierpumpe verlegen.

ACHTUNG!

Bei der Verlegung von Brennstoffleitungen unbedingt auf ausreichenden Abstand zu heißen Fahrzeug- und Heizungsteilen achten.



Abb. 45

① Brennstoffrohr (Druckleitung) mit Dosierpumpenkabel verlegen

DOSIERPUMPE MONTIEREN UND ANSCHLIESSEN

(siehe Abb. 46)

Die vormontierte Dosierpumpe mit der fahrzeugeigenen Schraube M8 des rechten Tankfangbandes vor dem Tank montieren. Dabei auf die Einbaulage mit mindestens 15° Steigung auf der Druckseite achten. Der Druckstutzen zeigt nach rechts. Das Brennstoffrohr (Saugleitung) vom Tankentnehmer zur Dosierpumpe ablängen und mit dem 105°-Brennstoffschlauchbogen \varnothing 3,5 x 3 mm am Saugstutzen der Dosierpumpe anschließen.

Das Brennstoffrohr (Druckleitung) vom Heizgerät ablängen und mit dem Brennstoffschlauch \varnothing 3,5 x 3 mm am Druckstutzen der Dosierpumpe anschließen.

Die Steckkontakte des Dosierpumpenkabels ohne Beachtung der Polarität im Gegenstecker einrasten.

Den Stecker an der Dosierpumpe anschließen.



Abb. 46

① Dosierpumpe montieren und anschließen

② Saugstutzen der Dosierpumpe

③ Druckstutzen der Dosierpumpe

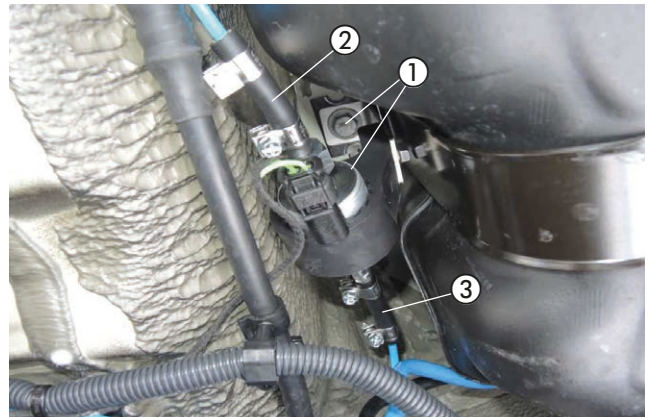
ACHTUNG!

Das Brennstoffrohr nur mit scharfem Messer ablängen. Sämtliche Schlauchverbindungen mit Schlauchschellen sichern.

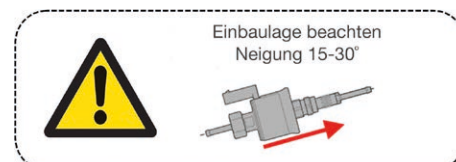

3 EINBAU

SICHERUNGSHALTER MONTIEREN

(siehe Abb. 47)

Den vormontierten Halter mit dem Sicherungssockel mit einer Kunststoffmutter Dm 5 am vorhandenen Stehbolzen der Wischerwanne montieren.



Abb. 47

- ① vormontierten Halter mit dem Sicherungssockel am vorhandenen Stehbolzen der Wischerwanne montieren

KABELVERLEGUNG

(siehe Abb. 48)

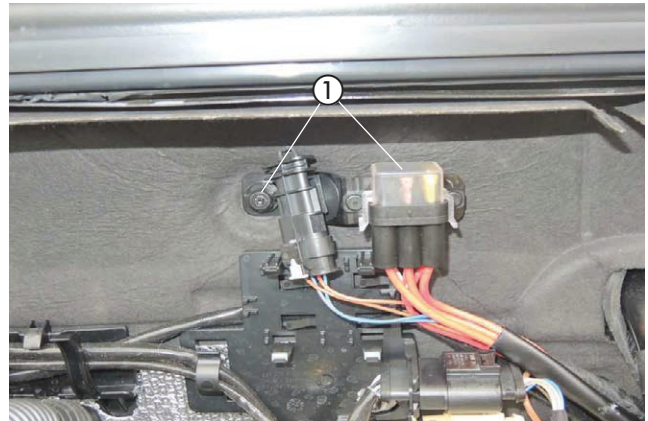
Den Kabelstrang „Fahrzeuginnenraum“ bestehend aus:

- Kabel 4 mm² ws/rt und Kabel 1 mm² sw/rt
- 3-adriger Kabelstrang „Bedieneinrichtung“
- 4-poliger Kabelstrang „Gebläsesteuergerät“

durch die fahrzeugeigene Kabeltülle auf der linken Seite der Motortrennwand in den Fahrzeuginnenraum verlegen.

⚠ ACHTUNG!

Bei der Verlegung der Kabelstränge auf ausreichenden Abstand zu heißen Fahrzeug- und Heizungsteilen achten.

Die Kabelstränge an geeigneten Stellen mit Kabelbindern befestigen.



Abb. 48

- ① fahrzeugeigene Kabeltülle

STROMVERSORGUNG

(siehe Abb. 49)

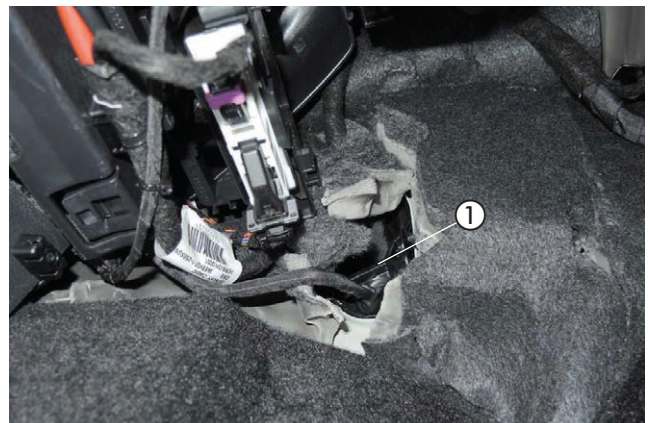
Das Pluskabel 4 mm² rt zur Batterie führen und mit dem Kabelschuh A6 am Pluspol anschließen.

Das Massekabel 2,5 mm² br am Massepunkt an der linken Seite der Motortrennwand mit der vorhandenen Mutter M6 befestigen.



Abb. 49

- ① Pluskabel 4 mm² rt anschließen
② Massekabel 2,5 mm² br am Massepunkt befestigen

3 EINBAU

GEBLÄSEANSTEUERUNG

(siehe Abb. 50 bis 54)

Den IPCU-Stecksockel mit einer Schraube M5 x 10, einer Unterlegscheibe B5 und einer Mutter M5 an der vorhandenen Bohrung in der Halterung der Mittelkonsole auf der rechten Fahrzeugseite montieren.

Die Smart-IPCU in den Stecksockel einsetzen.



Abb. 50

- ① IPCU-Stecksockel montieren
- ② Smart-IPCU einsetzen

Das Kabel 0,5 mm² br mit einer Schraube M6 x 12 und einer Mutter M6 an der vorhandenen Bohrung in der Stützstrebe der Mittelkonsole auf der rechten Fahrzeugseite montieren.

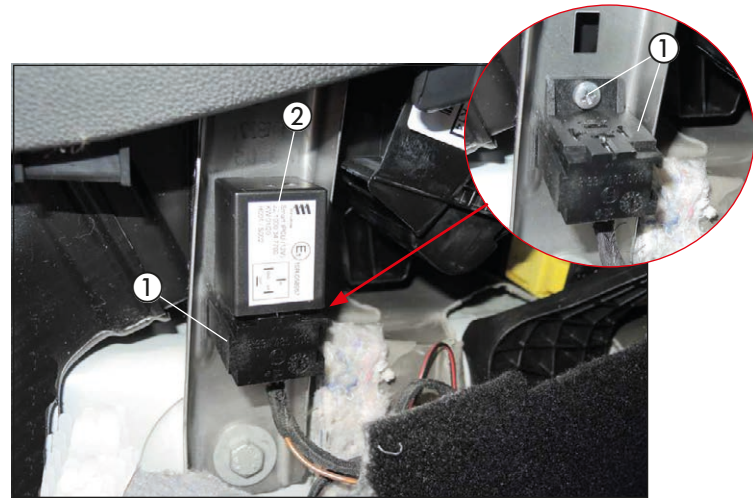

Abb. 51

- ① IPCU-Stecksockel
- ② Massekabel 0,5 mm² br vom IPCU-Stecksockel montieren

Den 4-poligen schwarzen Stecker vom Kabelstrang „Fahrzeuginnenraum“ zurückbinden und isolieren.

Das Kabel 0,5 mm² sw/rt vom Kabelstrang „Bedieneinrichtung“ mit dem Kabel 0,5 mm² sw/rt vom IPCU-Stecksockel dem Schaltplan entsprechend mit einem Stoßverbinder 0,5 - 1,5 mm² verbinden.

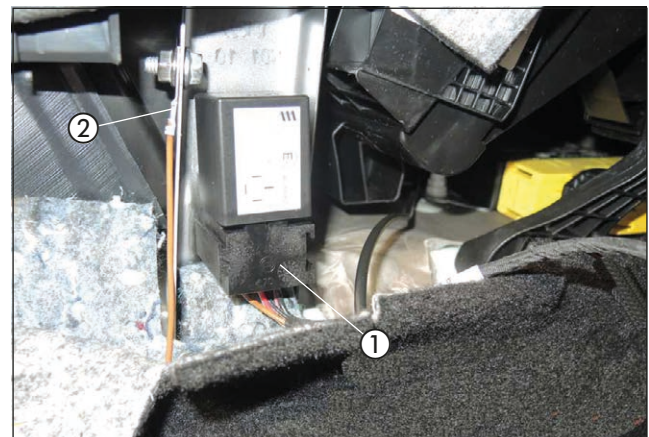

Abb. 52

- ① Kabel 0,5 mm² sw/rt vom Kabelstrang „Fahrzeuginnenraum“ mit dem Kabel 0,5 mm² sw/rt vom IPCU-Stecksockel verbinden

3 EINBAU

Das Kabel 0,5 mm² vi/bl (Pin 4) am 4-poligen schwarzen Stecker des Gebläsemoduls trennen und die Kabel 1 mm² sw und Kabel 1 mm² sw/ws vom IPCU-Stecksockel entsprechend dem Schaltplan mit zwei roten Stoßverbindern einbinden.

BITTE BEACHTEN!
Kabelfarben können variieren!



Abb. 53

- ① 4-poliger schwarzer Stecker
- ② Kabel 0,5 mm² vi/bl (Pin 4) trennen
- ③ Kabel 1 mm² sw und Kabel 1 mm² sw/ws einbinden

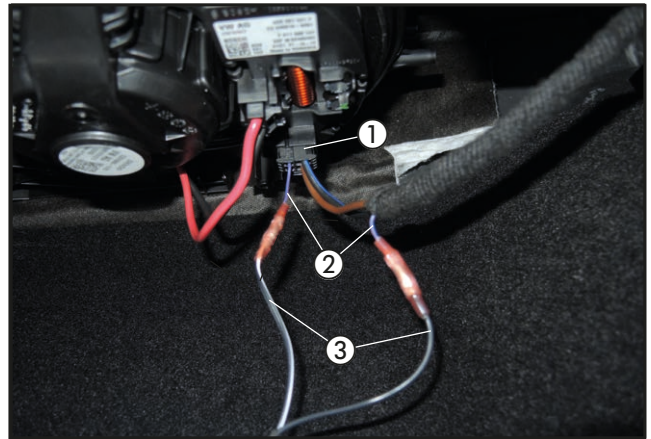

Abb. 54

3 EINBAU

FUNKFERNBEDIENUNG EASYSTART REMOTE/REMOTE⁺/WEB EINBAUEN
(Alternativvorschlag - Absprache mit dem Kunden)
(siehe Abb. 55 bis 57)

Der Einbau der EasyStart Remote⁺ erfolgt nach der Technischen Beschreibung für die Funkfernbedienung EasyStart Remote⁺, siehe dazu den Abschnitt „Einbauanweisung“.

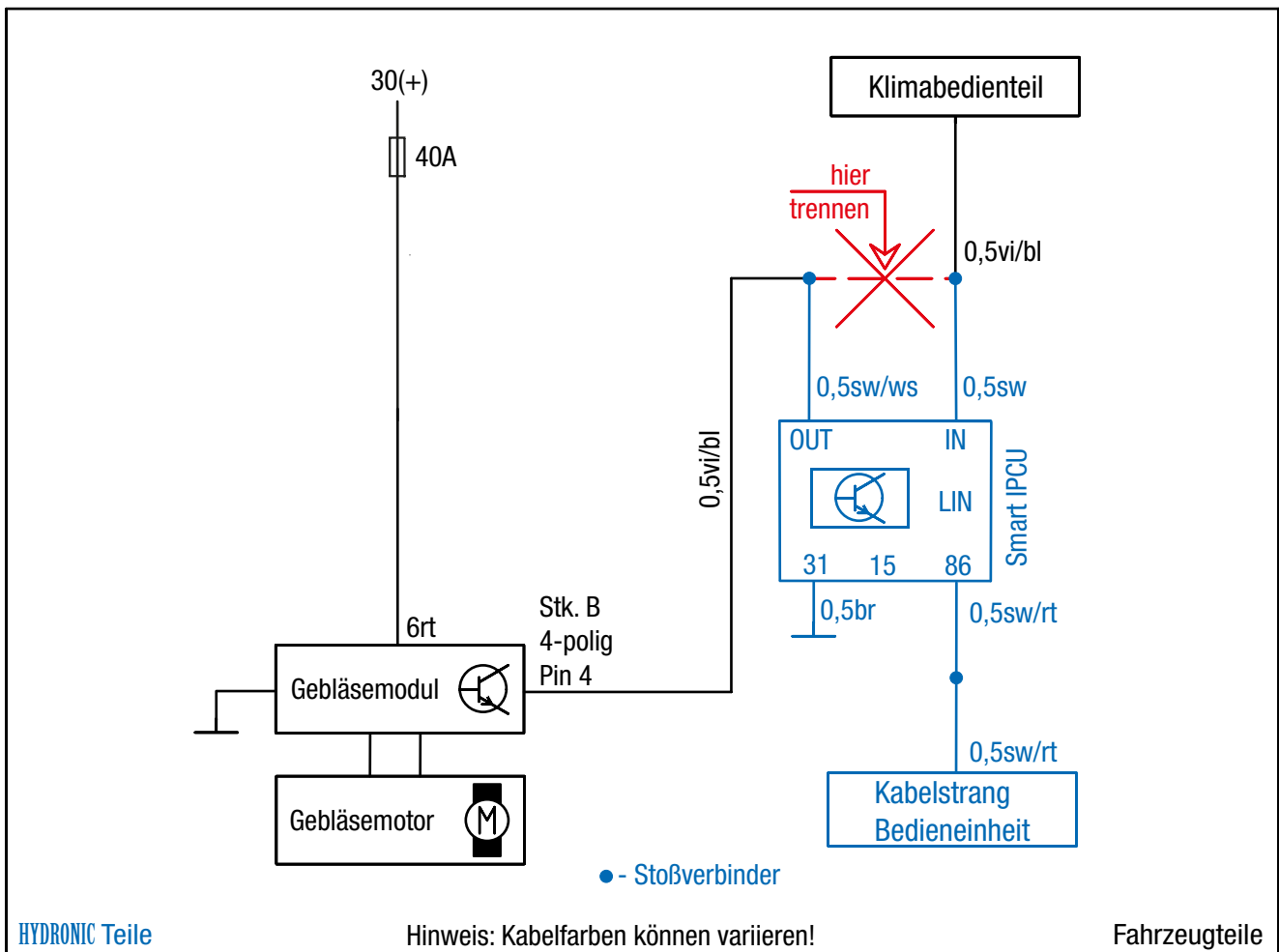
Den Taster der EasyStart Remote⁺ in das Blindfeld der Armaturentafel rechts neben dem Lichtschalter der Abbildung entsprechend montieren.

Dazu eine Bohrung \varnothing 10 mm fertigen und den Taster in die Bohrung einsetzen.

Den Temperaturfühler der EasyStart Remote⁺ an der Verkleidung der A-Säule im Fußraum des Fahrers anbringen.

Das vormontierte Stationärteil der EasyStart Remote/Remote⁺/Web mit einer Schraube M8 x 20 und einer Mutter M8 an der vorhandenen Bohrung in der Halterung der Armaturentafel auf der Fahrerseite befestigen.

Die Kabel vom montierten Taster und Temperaturfühler zusammen mit dem Kabelstrang „Bedieneinrichtung“ zum Einbauort des Stationärteils führen und am Stationärteil anschließen.

Das Antennenkabel der EasyStart Remote/Remote⁺ am Stationärteil anschließen, nach links führen und im Türgummi der Fahrerseite verlegen.

⚠ ACHTUNG!

Eine eventuelle Überlänge des Antennenkabels unter der Armaturentafel mit Kabelbindern befestigen (nur bei EasyStart Remote/Remote⁺).



Abb. 55

① Taster der EasyStart Remote/Remote⁺/Web montieren



Abb. 56

① Temperaturfühler der EasyStart Remote⁺/Web montieren



Abb. 57

① Stationärteil der EasyStart Remote/Remote⁺/Web montieren

4 NACH DEM EINBAU

HINWEIS-AUFKLEBER "TANKEN" EINKLEBEN

(siehe Abb. 58)

Den Hinweis-Aufkleber "Tanken" in die Tankklappe entsprechend der Abbildung einkleben.



Abb. 58

- ① Hinweis-Aufkleber "Tanken" anbringen

ABGASENDROHR MONTIEREN

(siehe Abb. 59)

Das Abgasendrohr mit einer Spannschelle am Abgasrohrbogen vom Abgasschalldämpfer befestigen.

Auf das Abgasendrohr eine Schelle \varnothing 26 mm aufschieben und mit einer Schraube M6 x 16 und einer Mutter M6 am bereits montierten Halter 90°-Winkel entsprechend der Abbildung montieren.



Abb. 59

- ① Abgasendrohr montieren
- ② Schelle \varnothing 26 mm montieren

MOTORUNTERVERKLEIDUNG MONTIEREN

(siehe Abb. 60)

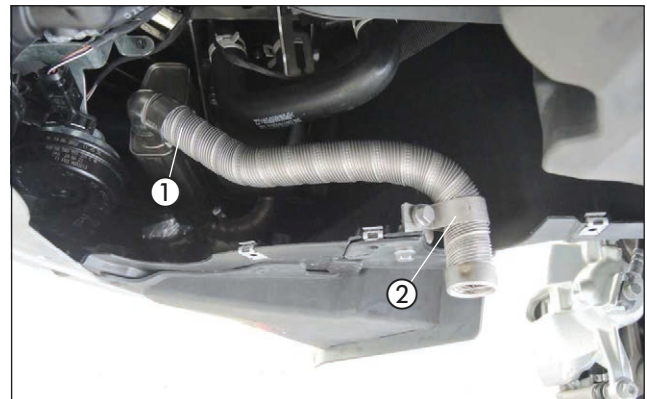
Die Motorunterverkleidung montieren.

Das Abgasendrohr entsprechend der Abbildung durch die Öffnung führen.



Abb. 60

- ① Motorunterverkleidung montieren
- ② Führung Abgasendrohr

4 NACH DEM EINBAU

FAHRZEUG KOMPLETTIEREN

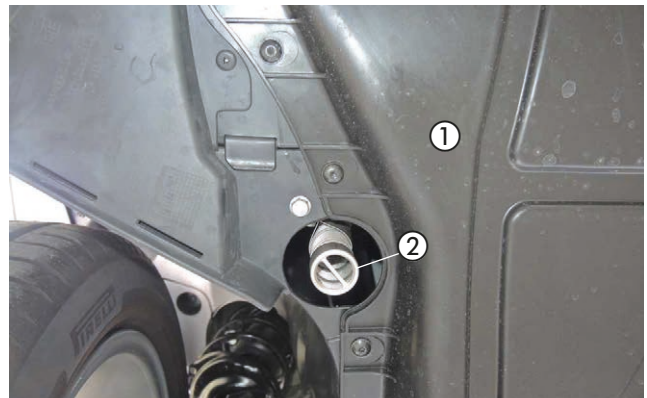
- Alle ausgebauten Teile in umgekehrter Reihenfolge montieren.
- Die Batterie wieder anklemmen.
- Die Schlauchleitungen, Schlauch- und Rohrschellen sowie alle elektrischen Anschlüsse auf festen Sitz prüfen.
- Alle losen Leitungen mit Kabelbindern sichern.
- Alle Programmierungen am Fahrzeug (Radio, Fensterheber usw.) wieder herstellen.
- Das Kühlsystem befüllen, den Motor starten, Kühlsystem entlüften und auf Dichtheit prüfen, fehlende Kühlflüssigkeit bis zur Markierung (Pfeil) nachfüllen.
- Bitte auch die Angaben des Fahrzeugherstellers zur Befüllung und Entlüftung des Kühlsystems beachten.
- Die behördlichen Vorschriften und Sicherheitshinweise in der technischen Beschreibung beachten.
- Das Bedienelement programmieren und die Bedienungsanweisung in das Handschuhfach legen.

ACHTUNG!

Das Kühlsystem ausschließlich mit der vom Fahrzeughersteller vorgeschriebenen Kühlflüssigkeit befüllen.

INBETRIEBNAHME DES HEIZGERÄTES

- Das Heizgerät am Bedienelement einschalten.
Siehe Bedienungsanleitung - Bedienelement.

4 NACH DEM EINBAU

SMART IPCU – VORGEHENSWEISE ZUM ANLERNEN DES MODULS NACH DEM EINBAU

1. Zündung einschalten
2. Heizungsgebläse über das Heizungsbedienteil auf die für die im Standheizungsbetrieb gewünschte Gebläsestärke einstellen.
3. Heizgerät einschalten (Wasseraustrittstemperatur >30°C) – LED beginnt zu leuchten
4. Das Modul anlernen – Taster einmal kurz betätigen – die LED beginnt schnell zu blinken
 - A: PWM Signal oder eine analoge Spannung (Spannungsteiler):
 - Wird das Signal erfolgreich erkannt,
 - das anliegende Gebläsesteuersignal wird in der IPCU gespeichert.
 - Sobald die LED erlischt, ist die IPCU betriebsbereit.
 - Der Anlernvorgang ist abgeschlossen.



B: LIN-Bus Signal:

- Wird das Signal erfolgreich erkannt,
- das anliegende Gebläsesteuersignal wird in der IPCU gespeichert.
- LED blinkt im Rhythmus 3x kurz – Pause – 3x kurz – Pause etc.
- Zündung des Fahrzeugs "AUS"
- Sobald die LED erlischt, ist die IPCU betriebsbereit.
- Der Anlernvorgang ist abgeschlossen.

Mögliche LED Anzeigen

LED Anzeige	Funktion
leuchtet dauerhaft	Modul nicht angelernt
blinkt schnell	Modul im Anlern- / Analysemodus
blinkt im Sekundentakt	Gebläseansteuerung
blinkt alle 5 sec. 1x	Modul betriebsbereit

UM EINE GESPEICHERTE GEBLÄSEEINSTELLUNG DER SMART- IPCU ZU ÄNDERN:

1. Taster an der Gehäuseoberseite der IPCU einmal lang drücken (> 15 sec).
2. Danach befindet sich die IPCU wieder im Auslieferungszustand, und der Anlernvorgang kann erneut gestartet werden. Die LED an der IPCU leuchtet dauerhaft.

5 TEILEÜBERSICHT



Abb. 61



Abb. 62



MERKBLATT FÜR DEN KUNDEN

VOR DEM EINSCHALTEN

(siehe Abb. 1)

- Vor dem Einschalten bzw. Vorprogrammieren des Heizbetriebes bei eingeschalteter Zündung die Temperaturregler ① des Fahrzeuges auf „HI“ (Maximalstellung) einstellen.
- Den Taster für die Luftführung ② auf Luftführung zur Frontscheibe stellen.
- Die Gebläsezahl braucht nicht vorgewählt werden.



Abb. 1

- ① Temperaturregler
- ② Taster für die Luftführung

EMPFEHLUNG!

- Schalten Sie die Standheizung mindestens einmal monatlich für ca. 10 min und auch in den Sommermonaten ein! Dies sorgt für eine reibungslose Funktion im Nutzungszeitraum!
- Wir empfehlen die Heizzeit auf die Fahrzeit abzustimmen: Fahrzeit > Heizzeit.

BITTE BEACHTEN!

Bei Fahrzeugen mit Innenraumüberwachung ist diese für den Heizvorgang zu deaktivieren. Hinweise für die Deaktivierung bitte der Bedienungsanleitung des Fahrzeuges entnehmen.

Headquarters:

Eberspächer Climate Control Systems GmbH & Co. KG

Eberspächerstraße 24

73730 Esslingen

Hotline: 03976 2350 235

Fax-Hotline: 01805 262624

info@eberspaecher.com

www.eberspaecher.com

